

Grifería

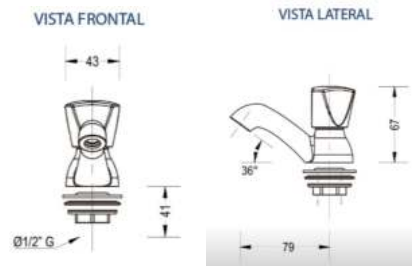



LLAVE LAVAMANOS ORBIT CON MANILLA PEQ.

CÓDIGO	REFERENCIA	MODELO	EMPAQUE
220400003	02LV05	Con manilla	Caja

LLave de lavamanos adaptable a instalaciones domésticas y comerciales, en lugares donde el agua es considerada potable.

Características:

- Acabado: Cromo.
- Material: Bronce (Latón).
- Tipo Cierre: Cartucho de goma.
- Mandos: Individual.
- Manilla de ABS.

CÓDIGO CÓDIGO DE BARRA

220400003 7592786028369

*Medidas expresadas en mm



LLAVE LAVAMANOS MANILLA CROSS

CÓDIGO	REFERENCIA	MODELO	EMPAQUE
220400001	02LV02	Manilla Cross	Caja

LLave de lavamanos adaptable a instalaciones domésticas y comerciales, en lugares donde el agua es considerada potable.

Características:

- Acabado: Cromo.
- Material: Bronce (Latón).
- Tipo Cierre: Cartucho de goma.
- Mandos: Individual.

CÓDIGO CÓDIGO DE BARRA

220400001 7592786000907

*Medidas expresadas en mm

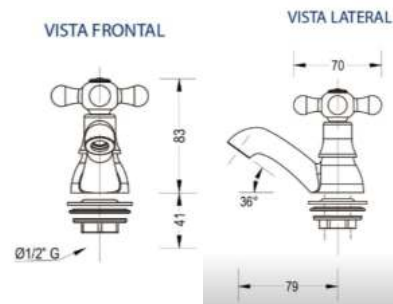

LLAVE DE LAVATORIO MULTIFUNCIONAL RIO CR.

CÓDIGO	REFERENCIA	MODELO	EMPAQUE
220400005	35LMF11	Cromada	Blíster

LLave de lavatorio multifuncional adaptable a instalaciones domésticas y comerciales, en lugares donde el agua es considerada potable.

Características:

- Acabado: Cromo.
- Material: Bronce (Latón).
- Catucho: Cerámico 1/4" vuelta.
- Mandos: Individual.

CÓDIGO CÓDIGO DE BARRA

220400005 7592786049753

*Medidas expresadas en mm

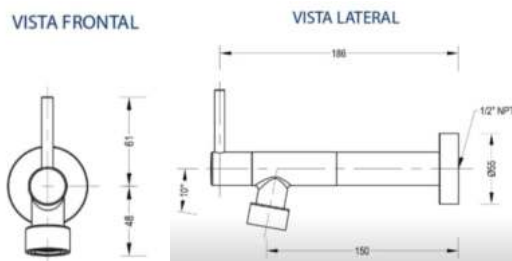

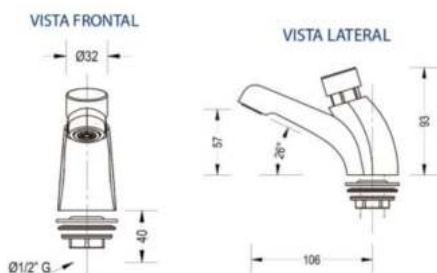

LLAVE DE LAVATORIO CIERRE AUTOMÁTICO CR. C/B

CÓDIGO	REFERENCIA	MODELO	EMPAQUE
220400062	30GLI100	Cierre Automático	Caja

LLave de lavatorio adaptable a instalaciones domésticas y comerciales, en lugares donde el agua es considerada potable.

Características:

- Acabado: Cromo.
- Material: Bronce (Latón).
- Tipo Cierre: Cartucho de goma.
- Mandos: Individual.

CÓDIGO CÓDIGO DE BARRA

220400062 7592786024927

*Medidas expresadas en mm



LLAVE DE LAVATORIO CIERRE AUTOMÁTICO FRONTAL

CÓDIGO	REFERENCIA	MODELO	EMPAQUE
220400040	30GLI200	Cierre Automático	Caja

LLave de lavatorio adaptable a instalaciones domésticas y comerciales, en lugares donde el agua es considerada potable.

Características:

- Acabado: Cromo.
- Material: Bronce (Latón).
- Tipo Cierre: Cartucho de goma.
- Mandos: Individual.

CÓDIGO CÓDIGO DE BARRA

220400040 7592786042525

*Medidas expresadas en mm

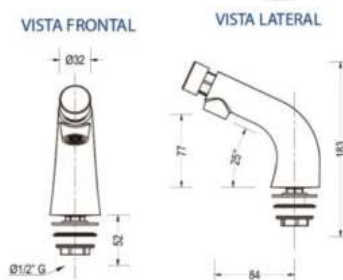

LAVAMANOS CROSS AJUSTABLE 4" Y 8"

CÓDIGO	REFERENCIA	MODELO	EMPAQUE
220400044	30GLV950S/D	LAVAMANOS	Caja
610200001	18CR06	CARTUCHO DER.	Bolsa
610200002	18CR07	CARTUCHO IZQ.	Bolsa

LLave de lavamanos adaptable a instalaciones domésticas y comerciales, en lugares donde el agua es considerada potable.

Características:

- Acabado: Cromo.
- Material: Bronce (Latón).
- Cartucho: Cerámico 1/4" vuelta.
- Mandos: Manillas 8".

CÓDIGO CÓDIGO DE BARRA

220400044 7592786042648

610200001 7592786002222

610200002 7592786002239

*Medidas expresadas en mm

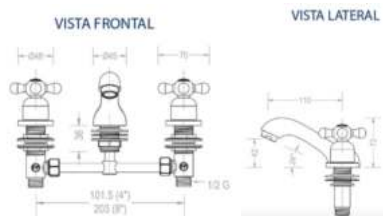



MEZCLADORA DE LAVATORIO ONDA AJUSTABLE 4" Y 8"

CÓDIGO	REFERENCIA	MODELO	EMPAQUE
220400045	30GLV961	LAVAMANOS	Caja
610200001	18CR06	CARTUCHO DER.	Bolsa
610200002	18CR07	CARTUCHO IZQ.	Bolsa

Mezcladora de lavatorio adaptable a instalaciones domésticas y comerciales, en lugares donde el agua es considerada potable.

Características:

- Acabado: Cromo.
- Material: Bronce (Latón).
- Cartucho: Cerámico 1/4" vuelta.
- Mandos: Manillas 8".

CÓDIGO CÓDIGO DE BARRA

220400045	7592786042648
610200001	7592786002222
610200002	7592786002239

*Medidas expresadas en mm



VISTA FRONTAL

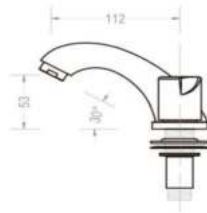
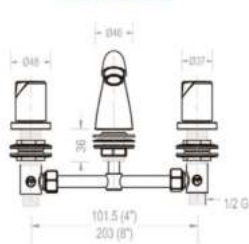

MEZCLADORA DE LAVATORIO RÍO AJUSTABLE 4" Y 8"

CÓDIGO	REFERENCIA	MODELO	EMPAQUE
220400043	30GLV0211	LAVAMANOS	Caja
610200001	18CR06	CARTUCHO DER.	Bolsa
610200002	18CR07	CARTUCHO IZQ.	Bolsa

Mezcladora de lavatorio adaptable a instalaciones domésticas y comerciales, en lugares donde el agua es considerada potable.

Características:

- Acabado: Cromo.
- Material: Bronce (Latón).
- Cartucho: Cerámico 1/4" vuelta.
- Mandos: Manillas 8".

CÓDIGO CÓDIGO DE BARRA

220400043	7592786045021
610200001	7592786002222
610200002	7592786002239

*Medidas expresadas en mm



VISTA FRONTAL

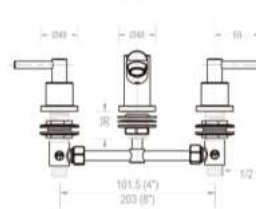

VISTA LATERAL

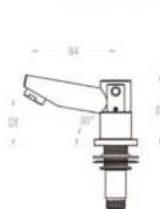

MEZCLADORA DE LAVATORIO CASCADE 8" CROMADO

CÓDIGO	REFERENCIA	MODELO	EMPAQUE
220400023	30GLV009	LAVAMANOS	Caja
610200001	18CR06	CARTUCHO DER.	Bolsa
610200002	18CR07	CARTUCHO IZQ.	Bolsa

Mezcladora de lavatorio adaptable a instalaciones domésticas y comerciales, en lugares donde el agua es considerada potable.

Características:

- Acabado: Cromo.
- Material: Bronce (Latón).
- Cartucho: Cerámico 1/4" vuelta.
- Mandos: Manillas 8".

CÓDIGO CÓDIGO DE BARRA

220400023	7592786047797
610200001	7592786002222
610200002	7592786002239

*Medidas expresadas en mm



VISTA FRONTAL

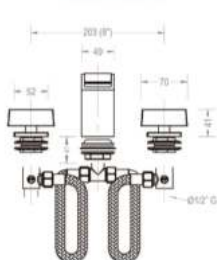

VISTA LATERAL





VISTA FRONTAL VISTA LATERAL

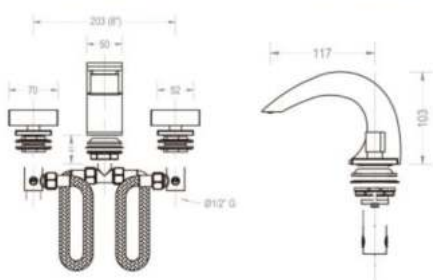

MEZCLADORA DE LAVATORIO LUNA 8'' CROMADO

CÓDIGO	REFERENCIA	MODELO	EMPAQUE
220400022	30GLV007	Lavamanos	Caja
610200001	18CR06	Cartucho Der.	Bolsa
610200002	18CR07	Cartucho Izq.	Bolsa

Mezcladora de lavatorio adaptable a instalaciones domésticas y comerciales, en lugares donde el agua es considerada potable.

Características:

- Acabado: Cromo.
- Material: Bronce (Latón).
- Tipo Cierre: Cartucho de goma.
- Mandos: Manillas 8''.

CÓDIGO CÓDIGO DE BARRA

220400022	7592786042648
610200001	7592786002222
610200002	7592786002239

*Medidas expresadas en mm



MONOMANDO DE LAVATORIO RIO CR. S/D

CÓDIGO	REFERENCIA	MODELO	EMPAQUE
220400024	30GLV0213	Lavamanos	Caja
610200008	18CR20	Cartucho	Bolsa

Monomando de lavatorio adaptable a instalaciones domésticas y comerciales, en lugares donde el agua es considerada potable.

Características:

- Acabado: Cromo.
- Material: Bronce (Latón).
- Cartucho: Cerámico Monomando Ø 25 mm.
- Mandos: Monomando.

CÓDIGO CÓDIGO DE BARRA

220400024	7592786048282
610200008	7592786000099

*Medidas expresadas en mm



VISTA FRONTAL VISTA LATERAL

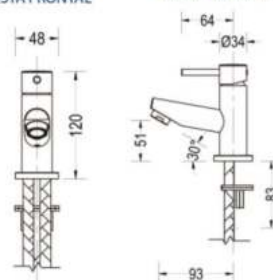

MONOMANDO DE LAVATORIO EAGLE 10'' CROMADO

CÓDIGO	REFERENCIA	MODELO	EMPAQUE
220400026	30GLV010	Lavamanos	Caja
610200010	18CR20AB	Cartucho	Bolsa

Monomando de lavatorio adaptable a instalaciones domésticas y comerciales, en lugares donde el agua es considerada potable.

Características:

- Acabado: Cromo.
- Material: Bronce (Latón).
- Cartucho: Cerámico Ø 25 mm abierto.
- Mandos: Monomando.

CÓDIGO CÓDIGO DE BARRA

220400026	7592786049265
610200010	7592786050414

*Medidas expresadas en mm



VISTA FRONTAL VISTA LATERAL

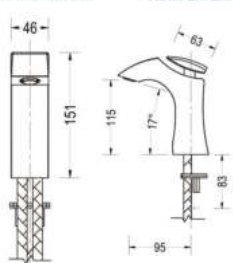



VISTA FRONTAL

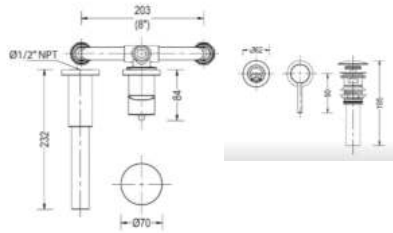

MONOMANDO DE LAVATORIO G.O DE PARED CR. C/D C/B

CÓDIGO	REFERENCIA	MODELO	EMPAQUE
220400036	30GLV0284	Lavamanos	Caja
610200026	18CR15	Cartucho	Bolsa

Monomando de lavatorio con descarga push, adaptable a instalaciones domésticas y comerciales, en lugares donde el agua es considerada potable.

Características:

- Acabado: Cromo.
- Mandos: Monomando.
- Material: Bronce (Latón).
- Cartucho: Cerámico Ø 35 mm.

CÓDIGO CÓDIGO DE BARRA
220400036 7592786044017

*Medidas expresadas en mm



MONOMANDO DE LAVATORIO G.O

CÓDIGO	REFERENCIA	MODELO	EMPAQUE
220400028	30GLV0281	Lavamanos 110 C/D	Caja
220400029	30GLV0282	Lavamanos 180 C/D	Caja
220400030	30GLV0283	Lavamanos 260 C/D	Caja
610200026	18CR15	Cartucho	Bolsa

Monomando de lavatorio con descarga push adaptable a instalaciones domésticas y comerciales, en lugares donde el agua es considerada potable.

Características:

- Acabado: Cromo.
- Material: Bronce (Latón).
- Cartucho: Cerámico Ø 35 mm.
- Mandos: Monomando.

CÓDIGO CÓDIGO DE BARRA
220400028 7592786043324
220400029 7592786043331
220400030 7592786043348

*Medidas expresadas en mm



VISTA FRONTAL



220400028



220400029

VISTA FRONTAL

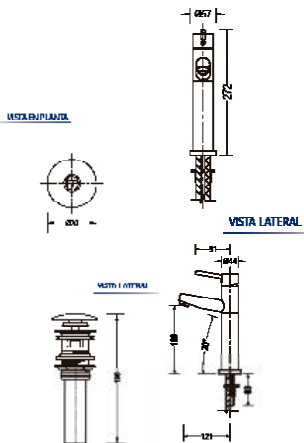

220400030

VISTA FRONTAL

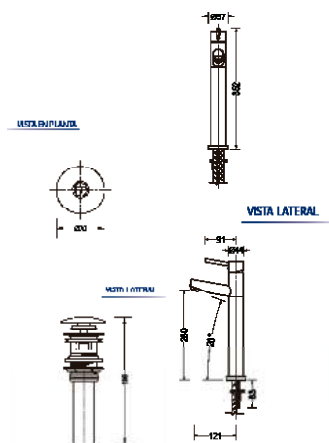



MONOMANDO DE LAVATORIO QUADRA

CÓDIGO	REFERENCIA	MODELO	EMPAQUE
220400031	30CLV0291	Lavamanos 110	Caja
220400032	30CLV0292	Lavamanos 180	Caja
220400033	30CLV0293	Lavamanos 260	Caja
610200026	18CR15	Cartucho	Bolsa

Monomando de Lavatorio Quadra con descarga push, adaptable a instalaciones domésticas y comerciales, en lugares donde el agua es considerada potable.

- Características:**
- Acabado: Cromo.
 - Material: Bronce (Latón).
 - Cartucho: Cerámico Monomando Ø 35 mm.
 - Mandos: Monomando.

CÓDIGO CÓDIGO DE BARRA

220400031	7592786045427
220400032	7592786045434
220400033	7592786045441

*Medidas expresadas en mm



220400031



220400032



220400033

MONOMANDO DE LAVATORIO JOYSTICK RIO

CÓDIGO	REFERENCIA	MODELO	EMPAQUE
220400025	30GLV0214	Lavamanos	Caja
610200009	18CR20J	Cartucho	Bolsa

Monomando de lavatorio adaptable a instalaciones domésticas y comerciales, en lugares donde el agua es considerada potable.

- Características:**
- Acabado: Cromo.
 - Material: Bronce (Latón).
 - Cartucho: Cerámico Ø 25 mm.
 - Mandos: Monomando.

CÓDIGO CÓDIGO DE BARRA

220400025	7592786048329
610200009	7592786001454

*Medidas expresadas en mm





VISTA FRONTAL

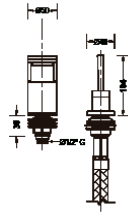

VISTA LATERAL

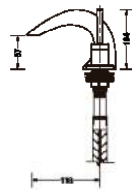

MONOMANDO DE LAVATORIO JOYSTICK

CÓDIGO	REFERENCIA	MODELO	EMPAQUE
220400019	30GLV0071	Lavaplatos	Caja
610200009	18CR20J	Cartucho	Bolsa

Monomando de lavatorio adaptable a instalaciones domésticas y comerciales, en lugares donde el agua es considerada potable.

Características:

- Acabado: Cromo.
- Material Bronce (Latón).
- Cartucho: Cerámico Ø 25 mm Joystick.
- Mandos: Monomandos Joystick.

CÓDIGO CÓDIGO DE BARRA

220400019 7592786047360

610200009 7592786001454

*Medidas expresadas en mm



MONOMANDO DE LAVATORIO MONOBLOCK QUANTUM

CÓDIGO	REFERENCIA	MODELO	EMPAQUE
220400034	30GLV123	Cromada	Caja

Monomando de lavatorio adaptable a instalaciones domésticas y comerciales, en lugares donde el agua es considerada potable.

Características:

- Acabado: Cromo.
- Material Bronce (Latón) / Policarbonato.
- Tipo de Cierre: Cartucho cerámico monomando Ø 25mm.
- Mandos: Monomando.

CÓDIGO CÓDIGO DE BARRA

220400034 7592786050216

*Medidas expresadas en mm



VISTA FRONTAL



VISTA LATERAL

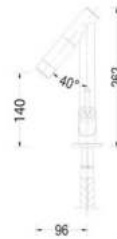

220350023



220350022



DUCHA REGADERA CR. C/B

CÓDIGO	REFERENCIA	MODELO	EMPAQUE
220350023	35ACC191	Suprema Cromada	Caja
220350022	35ACC141	Hidromasaje Cromada	Caja

Ducha Regadera Hidromasaje adaptable a instalaciones domésticas y comerciales, en lugares donde el agua es considerada potable.

Características:

- Acabado: Cromo.
- Material: Bronce (Latón).

CÓDIGO CÓDIGO DE BARRA

220350023 7592786010531

220350022 7592786010401

*Medidas expresadas en mm



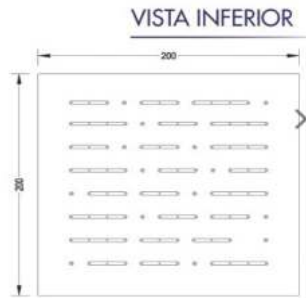
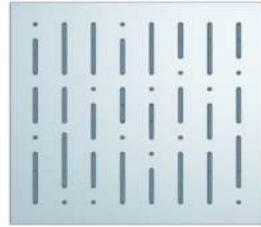

DUCHA REGADERA QUADRA 8'' CR.

CÓDIGO	REFERENCIA	MODELO	EMPAQUE
220350060	35ACC193	Acero Inoxidable	Caja

Ducha Regadera Quadra adaptable a instalaciones domésticas y comerciales, en lugares donde el agua es considerada potable.

Características:

- Acabado: Cromo.
- Material: Acero Inoxidable 304.

CÓDIGO CÓDIGO DE BARRA

220350060 7592786050988

*Medidas expresadas en mm



VISTA FRONTAL

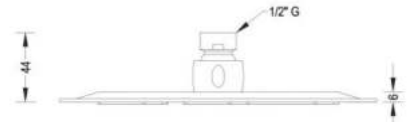

DUCHA REGADERA G.O 8'' CR.

CÓDIGO	REFERENCIA	MODELO	EMPAQUE
220350061	35ACC194	Acero Inoxidable	Caja

Ducha Regadera G.O adaptable a instalaciones domésticas y comerciales, en lugares donde el agua es considerada potable.

Características:

- Acabado: Cromo.
- Material: Acero Inoxidable 304.

CÓDIGO CÓDIGO DE BARRA

220350061 7592786050995

*Medidas expresadas en mm



VISTA FRONTAL



VISTA INFERIOR

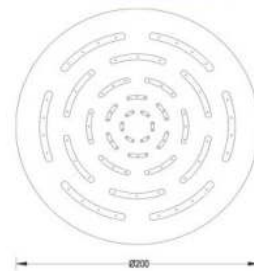

REGADERA VICTORIA ANTICALCAREA CR. 200

CÓDIGO	REFERENCIA	MODELO	EMPAQUE
220350024	35ACC182	Acero Inoxidable	Caja

Ducha Regadera G.O adaptable a instalaciones domésticas y comerciales, en lugares donde el agua es considerada potable.

Características:

- Acabado: Cromo.
- Material: Bronce (Latón).

CÓDIGO CÓDIGO DE BARRA

220350024 7592786044543

*Medidas expresadas en mm



VISTA LATERAL

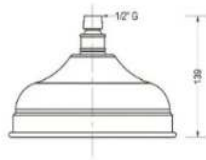

VISTA INFERIOR

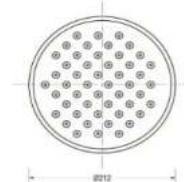



VISTA FRONTAL

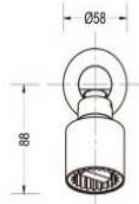

VISTA LATERAL

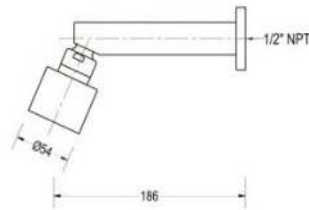
**DIFUSOR DE DUCHA REGADERA G.O**

CÓDIGO	REFERENCIA	MODELO	EMPAQUE
220350057	35ACC181	Difusor	Caja

Difusor de Ducha Regadera adaptable a instalaciones domésticas y comerciales, en lugares donde el agua es considerada potable.

Características:

- Acabado: Cromo.
- Material: Bronce (Latón).

CÓDIGO **CÓDIGO DE BARRA**

220350057 7592786043140

*Medidas expresadas en mm

**DIFUSOR DE DUCHA REGADERA ÉLITE**

CÓDIGO	REFERENCIA	MODELO	EMPAQUE
220350058	35ACC120	Difusor	Caja

Difusor de Ducha Regadera adaptable a instalaciones domésticas y comerciales, en lugares donde el agua es considerada potable.

Características:

- Acabado: Cromo.
- Material: Bronce (Latón).

CÓDIGO **CÓDIGO DE BARRA**

220350058 7592786010166

*Medidas expresadas en mm



VISTA FRONTAL

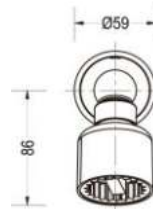

VISTA LATERAL

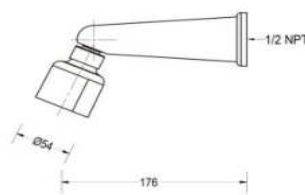

VISTA FRONTAL

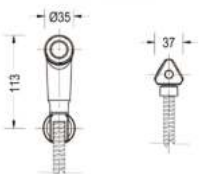

VISTA LATERAL

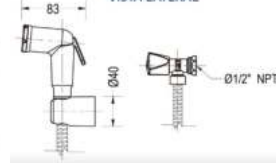
**KIT DUCHA TELÉFONO LEGEND CON LLAVE ÁNGULAR**

CÓDIGO	REFERENCIA	MODELO	EMPAQUE
220350001	35KCA800	Kit Ducha	Blíster
610200016	18CR02	Cartucho	Bolsa

Kit Ducha Teléfono Legend adaptable a instalaciones domésticas y comerciales, en lugares donde el agua es considerada potable.

Características:

- Acabado: Cromo.
- Material: Bronce (Latón) y Plástico.
- Tipo de cierre: Cartucho de goma.
- Manguera 1.4 m.

CÓDIGO **CÓDIGO DE BARRA**

220350001 7592786049371

*Medidas expresadas en mm





LLAVE DUCHA INDIVIDUAL MANILLA CROSS

CÓDIGO	REFERENCIA	MODELO	EMPAQUE
220350002	02DU01C	Individual	Caja

Llave Ducha Individual adaptable a instalaciones domésticas y comerciales, en lugares donde el agua es considerada potable.

Características:

- Acabado: Cromo.
- Material: Bronce (Latón).
- Tipo Cierre: Cartucho Cerámico 1/4" vuelta
- Mandos: Individual.

CÓDIGO CÓDIGO DE BARRA

220350002 7592786044246

*Medidas expresadas en mm



VISTA FRONTAL

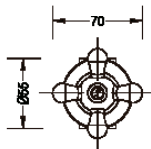

VISTA LATERAL

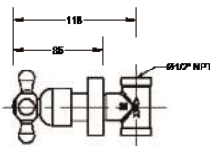

MONOMANDO DUCHA G.O 40 (SIN REGADERA)

CÓDIGO	REFERENCIA	MODELO	EMPAQUE
220350005	32GDU0281/SR	Monomando	Caja
610200027	18CR14	Cartucho	Bolsa

Monomando adaptable a instalaciones domésticas y comerciales, en lugares donde el agua es considerada potable.

Características:

- Acabado: Cromo.
- Material: Bronce (Latón).
- Cartucho: Cerámico Monomando Ø 40 mm.
- Mandos: Monomando.

CÓDIGO CÓDIGO DE BARRA

220350005 7592786048282

*Medidas expresadas en mm



VISTA FRONTAL

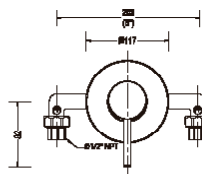

VISTA LATERAL

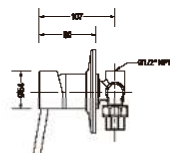

GRUPO DUCHA MONOMANDO RIO

CÓDIGO	REFERENCIA	MODELO	EMPAQUE
220350004	32GDU0213	Monomando	Caja

Grupo Ducha Monomando, adaptable a instalaciones domésticas y comerciales, donde el agua es considerada potable.

Características :

- Acabado: Cromo.
- Material: Bronce (Latón).
- Mandos: Monomando.
- Tipo de Cierre: Cartucho Cerámico monomando Ø 25 MM.

CÓDIGO CÓDIGO DE BARRA

220350004 7592786048299

*Medidas expresadas en mm



VISTA FRONTAL

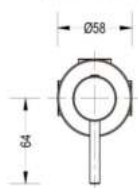

VISTA LATERAL

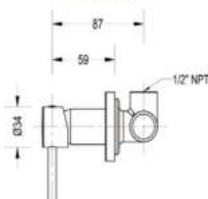



VISTA FRONTAL

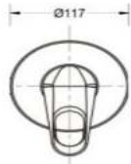

VISTA LATERAL

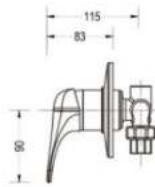
**MONOMANDO DUCHA DELUXE CR. C/B**

CÓDIGO	REFERENCIA	MODELO	EMPAQUE
220350055	32GDU200	Ducha	Caja
610200027	18CR14	Cartucho	Bolsa

Monomando Ducha Deluxe adaptable a instalaciones domésticas y comerciales, en lugares donde el agua es considerada potable.

Características:

- Acabado: Cromo.
- Material Bronce (Latón).
- Mandos: Monomando.
- Tipo Cierre: Cartucho cerámico monomando Ø 40 mm.

CÓDIGO	CÓDIGO DE BARRA
220350055	7592786008385

*Medidas expresadas en mm

**MEZCLADORA MONOMANDO G.O CROMADA**

CÓDIGO	REFERENCIA	MODELO	EMPAQUE
220350006	34GDB0281/SB/SR	Monomando	Caja
610200027	18CR14	Mezcladora	Bolsa

Mezcladora Monomando adaptable a instalaciones domésticas y comerciales, en lugares donde el agua es considerada potable.

Características:

- Acabado: Cromo.
- Material Bronce (Latón).
- Mandos: Monomando.
- Tipo Cierre: Cartucho cerámico monomando Ø 40 mm.

CÓDIGO	CÓDIGO DE BARRA
220350006	7592786048381

*Medidas expresadas en mm



VISTA FRONTAL

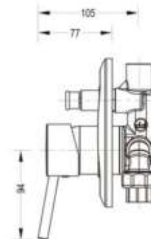

VISTA LATERAL

**MONOMANDO DUCHA QUADRA (SIN REGADERA)**

CÓDIGO	REFERENCIA	MODELO	EMPAQUE
220350007	32GDU0291/SR	Monomando	Caja
610200026	18CR15	Mezcladora	Bolsa

Monomando Ducha Quadra adaptable a instalaciones domésticas y comerciales, en lugares donde el agua es considerada potable.

Características:

- Acabado: Cromo.
- Material: Bronce (Latón).
- Cartucho: Cartucho cerámico Ø 35 mm.
- Mandos: Monomando.

CÓDIGO	CÓDIGO DE BARRA
220350007	7592786047049

*Medidas expresadas en mm



VISTA FRONTAL



VISTA LATERAL

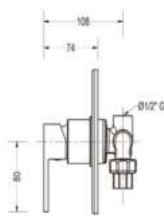

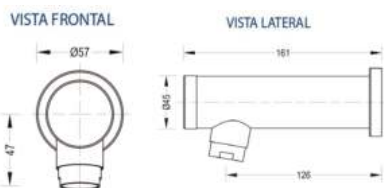

BOCA BAÑERA G.O CR. C/B

CÓDIGO	REFERENCIA	MODELO	EMPAQUE
220350009	35ACC117	Bañera	Caja

Boca de Bañera adaptable a instalaciones domésticas y comerciales, en lugares donde el agua es considerada potable.

Características:

- Acabado: Cromo.
- Material: Bronce (Latón).

CÓDIGO CÓDIGO DE BARRA
 220350009 7592786043218

*Medidas expresadas en mm





VISTA FRONTAL

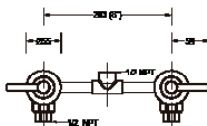

VISTA LATERAL

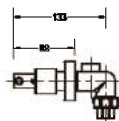

MEZCLADORA DUCHA 8" RIO

CÓDIGO	REFERENCIA	MODELO	EMPAQUE
220350014	32GDU0211	Mezclador	Caja
610200003	18CR08	Cartucho Derecho	Bolsa
610200004	18CR09	Cartucho Izquierdo	Bolsa

Mezcladora Ducha adaptable a instalaciones domésticas y comerciales, en lugares donde el agua es considerada potable.

Características:

- Acabado: Cromo.
- Material: Bronce (Latón).
- Cartucho: Cartucho Cerámico 1/4" vuelta.
- Mandos: Manillas 8".

CÓDIGO CÓDIGO DE BARRA

220350014	7592786045489
610200003	7592786025504
610200004	7592786047834

*Medidas expresadas en mm



MEZCLADORA DUCHA CROSS C/C CR. C/B

CÓDIGO	REFERENCIA	MODELO	EMPAQUE
220350015	02DU02C	Mezclador	Caja
610200003	18CR08	Cartucho Derecho	Bolsa
610200004	18CR09	Cartucho Izquierdo	Bolsa

Mezcladora Ducha Cross adaptable a instalaciones domésticas y comerciales, en lugares donde el agua es considerada potable.

Características:

- Acabado: Cromo.
- Material: Bronce (Latón).
- Cartucho: Cartucho Cerámico 1/4" vuelta.
- Mandos: Manillas 8".

CÓDIGO CÓDIGO DE BARRA

220350015	7592786042082
610200003	7592786025504
610200004	7592786047834

*Medidas expresadas en mm



VISTA FRONTAL

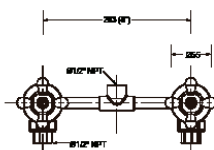

VISTA LATERAL

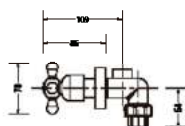

VISTA FRONTAL

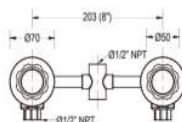

VISTA LATERAL

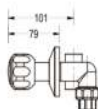

MEZCLADORA MANILLA ONDA C/C CR.

CÓDIGO	REFERENCIA	MODELO	EMPAQUE
220350016	02DU02O	Mezclador	Caja
610200003	18CR08	Cartucho Derecho	Bolsa
610200004	18CR09	Cartucho Izquierdo	Bolsa

Mezcladora Manilla Onda adaptable a instalaciones domésticas y comerciales, en lugares donde el agua es considerada potable.

Características:

- Acabado: Cromo.
- Material: Bronce (Latón).
- Cartucho: Cartucho cerámico 1/4" vuelta.
- Mandos: Manillas 8".

CÓDIGO CÓDIGO DE BARRA

220350016	7592786048473
610200003	7592786025504
610200004	7592786047834

*Medidas expresadas en mm



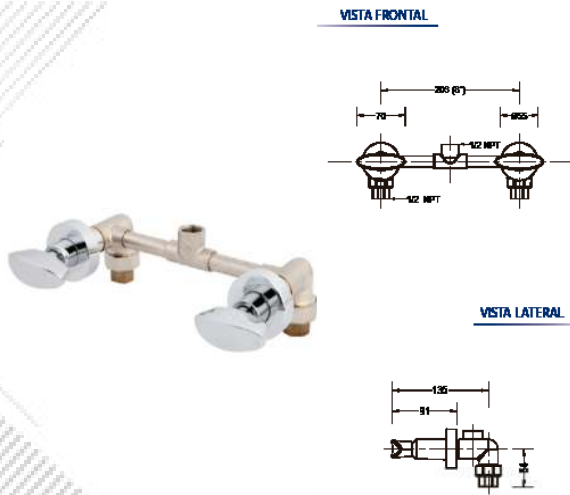

MEZCLADORA DUCHA SURF 8''

CÓDIGO	REFERENCIA	MODELO	EMPAQUE
220350019	32GDU0100	Mezcladora	Caja
610200003	18CR08	Cartucho Derecho	Bolsa
610200004	18CR09	Cartucho Izquierdo	Bolsa

Mezcladora Ducha Surf adaptable a instalaciones domésticas y comerciales, en lugares donde el agua es considerada potable.

Características:

- Acabado: Cromo.
- Material: Bronce (Latón).
- Mandos: Manillas 8".
- Cartucho: Cartucho cerámico 1/4" vuelta.

CÓDIGO CÓDIGO DE BARRA

220350019	7592786000549
610200003	7592786025504
610200004	7592786047834

*Medidas expresadas en mm



MEZCLADORA DUCHA LUNA 8''

CÓDIGO	REFERENCIA	MODELO	EMPAQUE
220350020	32GDU007	Mezcladora	Caja
610200003	18CR08	Cartucho Derecho	Bolsa
610200004	18CR09	Cartucho Izquierdo	Bolsa

Mezcladora Ducha Luna adaptable a instalaciones domésticas y comerciales, en lugares donde el agua es considerada potable.

Características:

- Acabado: Cromo.
- Material: Bronce (Latón).
- Cartucho: Cartucho cerámico 1/4" vuelta.
- Mandos: Manillas 8".

CÓDIGO CÓDIGO DE BARRA

220350020	7592786047698
610200003	7592786025504
610200004	7592786047834

*Medidas expresadas en mm



VISTA FRONTAL

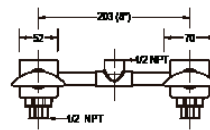

VISTA LATERAL

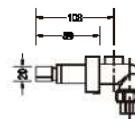

VISTA FRONTAL

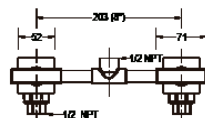

VISTA LATERAL



MEZCLADORA DUCHA CASCADE 8''

CÓDIGO	REFERENCIA	MODELO	EMPAQUE
220350021	32GDU009	Mezcladora	Caja
610200003	18CR08	Cartucho Derecho	Bolsa
610200004	18CR09	Cartucho Izquierdo	Bolsa

Grupo de Ducha Externo adaptable a instalaciones domésticas y comerciales, en lugares donde el agua es considerada potable.

Características:

- Acabado: Cromo.
- Material: Bronce (Latón).
- Cartucho: Cartucho Cerámico 1/4" vuelta.
- Mandos: Manillas 8".

CÓDIGO CÓDIGO DE BARRA

220350021	7592786048251
610200003	7592786025504
610200004	7592786047834

*Medidas expresadas en mm



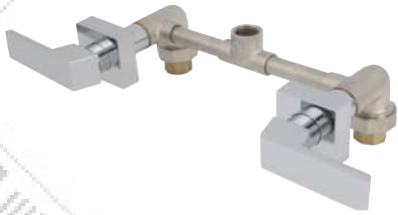

VISTA FRONTAL

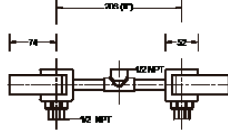

VISTA LATERAL

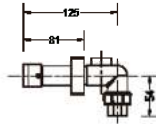

MEZCLADORA DUCHA 8" SLIM

CÓDIGO	REFERENCIA	MODELO	EMPAQUE
220350018	32GDU008	Mezcladora	Caja
610200017	18CR21	Cartucho Derecho	Bolsa
610200018	18CR22	Cartucho Izquierdo	Bolsa

Mezcladora Ducha Slim adaptable a instalaciones domésticas y comerciales, en lugares donde el agua es considerada potable.

Características:

- Acabado: Cromo.
- Material: Bronce (Latón).
- Cartucho: Cartucho Cerámico 1/4" vuelta.
- Mandos: Manillas 8".

CÓDIGO CÓDIGO DE BARRA

220350018 7592786048275

*Medidas expresadas en mm





ACCESORIOS BAÑO STYLE 4 PIEZAS CR. C/S

CÓDIGO	REFERENCIA	MODELO	EMPAQUE
220100001	33GJA0291	Cromado	Blíster

Accesorios ideales para complementar la decoración del baño. Incluye Jabonera, Perchero, Portarrollo, Toallero Anillo, Kit de Instalación.

Características:

- Acabado: Cromo.
- Material Bronce (Latón) y Acrílico.

CÓDIGO **CÓDIGO DE BARRA**
 220100001 7592786048336

*Medidas expresadas en mm



ACCESORIOS DE BAÑO DECORA 4 PIEZAS

CÓDIGO	REFERENCIA	MODELO	EMPAQUE
220100039	37AB4950	Cromado	Caja

Accesorios ideales para complementar la decoración del baño. Incluye Jabonera, Toallero individual, Perchero y Porta rollo.

Características:

- Acabado: Cromo.
- Material Bronce (Latón).

CÓDIGO **CÓDIGO DE BARRA**

220100039 7592786002062

*Medidas expresadas en mm



ACCESORIOS BAÑO STYLE 6 PIEZAS CR. S/R CS

CÓDIGO	REFERENCIA	MODELO	EMPAQUE
220100002	37ACBS00SR	Cromado	Blíster

Accesorios ideales para complementar la decoración del baño. Incluye Jabonera, Perchero, Portarrollo, Toallero Anillo, Portavasos y Toallero Barra.

Características:

- Acabado: Cromo.
- Material Bronce (Latón) y Acrílico.

CÓDIGO **CÓDIGO DE BARRA**
 220400079 7592032020710

*Medidas expresadas en mm





PERCHERO STYLE CR. C/S

CÓDIGO	REFERENCIA	MODELO	EMPAQUE
220100004	37PERS00	Cromado	Blíster

Accesorio ideal para complementar la decoración del baño.

Características:

- Acabado: Cromo.
- Material Bronce (Latón).

CÓDIGO CÓDIGO DE BARRA
220100004 7592786040323

*Medidas expresadas en mm

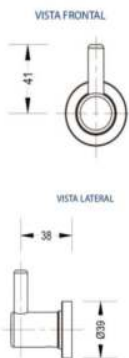

PORTAROLLO STYLE CR. C/S

CÓDIGO	REFERENCIA	MODELO	EMPAQUE
220100005	37PROS00	Cromado	Blíster

Accesorio ideal para complementar la decoración del baño.

Características:

- Acabado: Cromo.
- Material Bronce (Latón).

CÓDIGO CÓDIGO DE BARRA
220100005 7592786040330

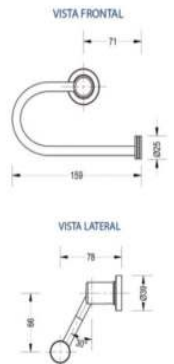

TOALLERO ANILLO STYLE CR. C/S

CÓDIGO	REFERENCIA	MODELO	EMPAQUE
220100008	37TANS00	Cromado	Caja

Accesorio ideal para complementar la decoración del baño.

Características:

- Acabado: Cromo.
- Material Bronce (Latón).

CÓDIGO CÓDIGO DE BARRA
220100008 7592786040316

*Medidas expresadas en mm



TOALLERO BARRA STYLE CR. C/S

CÓDIGO	REFERENCIA	MODELO	EMPAQUE
220100009	37TBRS00	Toallero	Blíster
220100007	37REPS00	Repisa 40 cm	Blíster

Accesorios ideales para complementar la decoración del baño.

Características:

- Acabado: Cromo.
- Material Bronce (Latón) y Acrílico.

CÓDIGO CÓDIGO DE BARRA
220100009 7592786000167
220100007 7592786040378

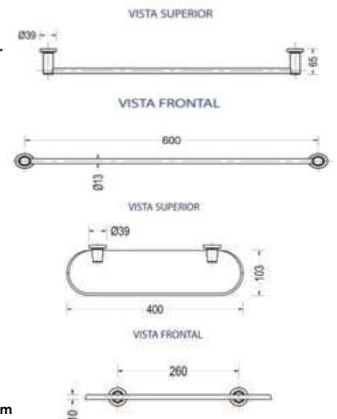

*Medidas expresadas en mm

JABONERA STYLE CR. C/S

CÓDIGO	REFERENCIA	MODELO	EMPAQUE
220100003	37JABS00	Cromado	Blíster

Accesorio ideal para complementar la decoración del baño.

Características:

- Acabado: Cromo.
- Material Bronce (Latón) y Acrílico (PMMA).

CÓDIGO CÓDIGO DE BARRA
220100003 7592786040354

*Medidas expresadas en mm



PORTAVASO STYLE CR. C/S

CÓDIGO	REFERENCIA	MODELO	EMPAQUE
220100006	37PVAS00	Cromado	Blíster

Accesorio ideal para complementar la decoración del baño.

Características:

- Acabado: Cromo.
- Material Bronce (Latón) y Acrílico (PMMA).

*Medidas expresadas en mm





PERCHERO QUADRA CROMADO

CÓDIGO	REFERENCIA	MODELO	EMPAQUE
220100033	37PER820	Cromado	Caja

Accesorio ideal para complementar la decoración del baño.

Características:

- Acabado: Cromo.
- Material Bronce (Latón) y Acrílico.

CÓDIGO CÓDIGO DE BARRA
 220100033 75992786045137

*Medidas expresadas en mm



VISTA FRONTAL



VISTA LATERAL

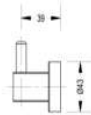

PORTARROLLO QUADRA CROMADO

CÓDIGO	REFERENCIA	MODELO	EMPAQUE
220100034	37PRO820	Cromado	Caja

Accesorio ideal para complementar la decoración del baño.

Características:

- Acabado: Cromo.
- Material Bronce (Latón).

CÓDIGO CÓDIGO DE BARRA
 220100034 7592786045120

*Medidas expresadas en mm



VISTA FRONTAL

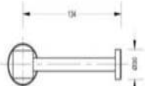

VISTA LATERAL

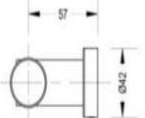

TOALLERO ANILLO QUADRA CROMADO

CÓDIGO	REFERENCIA	MODELO	EMPAQUE
220100036	37TAN820	Cromado	Caja

Accesorio ideal para complementar la decoración del baño.

Características:

- Acabado: Cromo.
- Material Bronce (Latón) y Acrílico.

CÓDIGO CÓDIGO DE BARRA
 220100036 7592786045151

*Medidas expresadas en mm



VISTA FRONTAL



VISTA LATERAL



TOALLERO BARRA QUADRA CROMADO

CÓDIGO	REFERENCIA	MODELO	EMPAQUE
220100037	37BR820	Cromado	Caja

Accesorio ideal para complementar la decoración del baño.

Características:

- Acabado: Cromo.
- Material Bronce (Latón) y Acrílico.

CÓDIGO CÓDIGO DE BARRA
 220100037 7592786045113

*Medidas expresadas en mm



VISTA FRONTAL



JABONERA QUADRA CROMADO

CÓDIGO	REFERENCIA	MODELO	EMPAQUE
220100032	37JAB820	Cromado	Blíster

Accesorio ideal para complementar la decoración del baño.

Características:

- Acabado: Cromo.
- Material Bronce (Latón) y Acrílico (PMMA).

CÓDIGO CÓDIGO DE BARRA
 220100032 7592786045090

*Medidas expresadas en mm



VISTA SUPERIOR

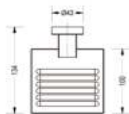

VISTA FRONTAL

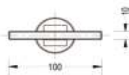

REPISA QUADRA CROMADO

CÓDIGO	REFERENCIA	MODELO	EMPAQUE
220100035	37REP820	Cromado	Caja

Accesorio ideal para complementar la decoración del baño.

Características:

- Acabado: Cromo.
- Material Bronce (Latón) y Acrílico (PMMA).

CÓDIGO CÓDIGO DE BARRA
 220100035 7592786045144

*Medidas expresadas en mm



VISTA SUPERIOR



VISTA FRONTAL





PERCHERO G.O LIMITED CROMADO

CÓDIGO	REFERENCIA	MODELO	EMPAQUE
220100029	37PER920	Cromado	Caja

Accesorio ideal para complementar la decoración del baño.

Características:

- Acabado: Cromo.
- Material Bronce (Latón).

CÓDIGO CÓDIGO DE BARRA

220100029 7592786043799

*Medidas expresadas en mm

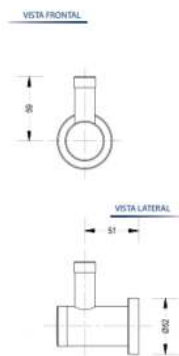

TOALLERO ANILLO G.O LIMITED CROMADO

CÓDIGO	REFERENCIA	MODELO	EMPAQUE
220100030	37TAN920	Cromado	Caja

Accesorio ideal para complementar la decoración del baño.

Características:

- Acabado: Cromo.
- Material Bronce (Latón).

CÓDIGO CÓDIGO DE BARRA

220100030 7592786043805

*Medidas expresadas en mm



PORTARROLLO G.O LIMITED CR. C/B

CÓDIGO	REFERENCIA	MODELO	EMPAQUE
220100028	37PR0920	Cromado	Caja

Accesorio ideal para complementar la decoración del baño.

Características:

- Acabado: Cromo.
- Material Bronce (Latón).

CÓDIGO CÓDIGO DE BARRA

220100028 7592786043782

*Medidas expresadas en mm



TOALLERO BARRA G.O LIMITED CROMADO

CÓDIGO	REFERENCIA	MODELO	EMPAQUE
220100031	37TBR920	Cromado	Caja

Accesorios ideales para complementar la decoración del baño.

Características:

- Acabado: Cromo.
- Material Bronce (Latón).

CÓDIGO CÓDIGO DE BARRA

220100031 7592786043812

*Medidas expresadas en mm





REJILLA COMPACTA CIEGA CR (6,6x6,6 CM)

CÓDIGO	REFERENCIA	MODELO	EMPAQUE
310950003	08RJ07	Cromado	Caja / 4 Piezas

Rejilla adaptable a instalaciones domésticas y comerciales, en lugares donde el agua es considerada potable.

Características:

- Acabado: Cromo.
- Material Bronce (Latón).
- Medida en Pulgadas 2 19/32" x 2 19/32".
- Medida en Milímetros 66 mm x 66 mm.

CÓDIGO **CÓDIGO DE BARRA**
 310950003 7592786050216

*Medidas expresadas en mm



REJILLA COMPACTA ESTRELLA CR (6,6x6,6 CM)

CÓDIGO	REFERENCIA	MODELO	EMPAQUE
310950004	06RJ06	Cromado	Caja / 4 Piezas

Rejilla adaptable a instalaciones domésticas y comerciales, en lugares donde el agua es considerada potable.

Características:

- Acabado: Cromo.
- Material Bronce (Latón).
- Medida en Pulgadas 2 19/32" x 2 19/32".
- Medida en Milímetros 66 mm x 66 mm.

CÓDIGO **CÓDIGO DE BARRA**
 310950004 7592786000396

*Medidas expresadas en mm



REJILLA COMPACTA PERFORADA CR (6,6 x 6,6 CM)

CÓDIGO	REFERENCIA	MODELO	EMPAQUE
310950005	08RJ09	Cromado	Caja / 4 Piezas

Rejilla adaptable a instalaciones domésticas y comerciales, en lugares donde el agua es considerada potable.

Características:

- Acabado: Cromo.
- Material Bronce (Latón).
- Medida en Pulgadas 2 19/32" x 2 19/32".
- Medida en Milímetros 66 mm x 66 mm.

CÓDIGO **CÓDIGO DE BARRA**
 310950005 7592786000419

*Medidas expresadas en mm

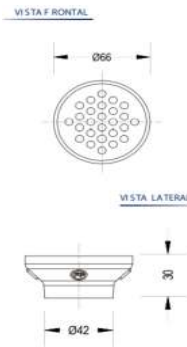

REJILLA CUADRADA COMPACTA CIEGA CR (6,6 x 6,6 CM)

CÓDIGO	REFERENCIA	MODELO	EMPAQUE
310950006	08RJ14	Cromado	Caja / 4 Piezas

Rejilla adaptable a instalaciones domésticas y comerciales, en lugares donde el agua es considerada potable.

Características:

- Acabado: Cromo.
- Material Bronce (Latón).
- Medida en Pulgadas 2 19/32" x 2 19/32".
- Medida en Milímetros 66 mm x 66 mm.

CÓDIGO **CÓDIGO DE BARRA**
 310950006 7592786000433

*Medidas expresadas en mm

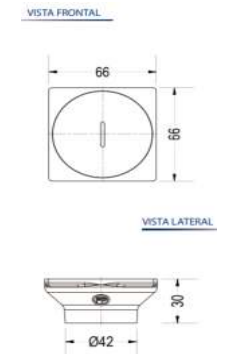

REJILLA CUADRADA COMPACTA ESTRELLA CR (6,6 x 6,6 CM)

CÓDIGO	REFERENCIA	MODELO	EMPAQUE
310950007	08RJ16	Cromado	Caja / 4 Piezas

Rejilla adaptable a instalaciones domésticas y comerciales, en lugares donde el agua es considerada potable.

Características:

- Acabado: Cromo.
- Material Bronce (Latón).
- Medida en Pulgadas 2 19/32" x 2 19/32".
- Medida en Milímetros 66 mm x 66 mm.

CÓDIGO **CÓDIGO DE BARRA**
 310950007 7592786000471

*Medidas expresadas en mm



REJILLA CUADRADA COMPACTA PERFORADA CR (6,6 x 6,6 CM)

CÓDIGO	REFERENCIA	MODELO	EMPAQUE
310950008	08RJ17	Cromado	Caja / 4 Piezas

Rejilla adaptable a instalaciones domésticas y comerciales, en lugares donde el agua es considerada potable.

Características:

- Acabado: Cromo.
- Material Bronce (Latón).
- Medida en Pulgadas 2 19/32" x 2 19/32".
- Medida en Milímetros 66 mm x 66 mm.

CÓDIGO **CÓDIGO DE BARRA**
 310950008 7592786000457

*Medidas expresadas en mm





REJILLA CIEGA CR. C/M PEQ. (9 x 9 CM)

CÓDIGO	REFERENCIA	MODELO	EMPAQUE
310950009	08RJ01	Cromado	Caja / 2 Piezas

Rejilla adaptable a instalaciones domésticas y comerciales, en lugares donde el agua es considerada potable.

Características:

- Acabado: Cromo.
- Material Bronce (Latón).
- Medida en Pulgadas 3 35/64" x 3 35/64".
- Medidas en Milímetros 90 mm x 90 mm.

CÓDIGO CÓDIGO DE BARRA

310950009 7592786000198

*Medidas expresadas en mm



VISTA FRONTAL

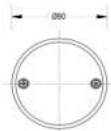

VISTA LATERAL



REJILLA ESTÁNDAR CR. C/M PEQ. (9 x 9 CM)

CÓDIGO	REFERENCIA	MODELO	EMPAQUE
310950010	08RJ02	Cromado	Caja / 2 Piezas

Rejilla adaptable a instalaciones domésticas y comerciales, en lugares donde el agua es considerada potable.

Características:

- Acabado: Cromo.
- Material Bronce (Latón).
- Medida en Pulgadas 3 35/64" x 3 35/64".
- Medidas en Milímetros 90 mm x 90 mm.

CÓDIGO CÓDIGO DE BARRA

310950010 7592786000211

*Medidas expresadas en mm



VISTA FRONTAL

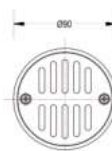

VISTA LATERAL

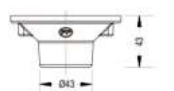

REJILLA PERFORADA CR. C/M PEQ. (9 x 9 CM)

CÓDIGO	REFERENCIA	MODELO	EMPAQUE
310950011	08RJ03	Cromado	Caja / 2 Piezas

Rejilla adaptable a instalaciones domésticas y comerciales, en lugares donde el agua es considerada potable.

Características:

- Acabado: Cromo.
- Material Bronce (Latón).
- Medida en Pulgadas 3 35/64" x 3 35/64".
- Medidas en Milímetros 90 mm x 90 mm.

CÓDIGO CÓDIGO DE BARRA

310950011 7592786000235

*Medidas expresadas en mm



VISTA FRONTAL

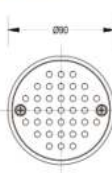

VISTA LATERAL



REJILLA CUADRADA CIEGA CR. (9 x 9 CM)

CÓDIGO	REFERENCIA	MODELO	EMPAQUE
310950012	08RJ11	Cromado	Caja / 2 Piezas

Rejilla adaptable a instalaciones domésticas y comerciales, en lugares donde el agua es considerada potable.

Características:

- Acabado: Cromo.
- Material Bronce (Latón).
- Medida en Pulgadas 3 35/64" x 3 35/64".
- Medidas en Milímetros 90 mm x 90 mm.

CÓDIGO CÓDIGO DE BARRA

310950012 7592786044284

*Medidas expresadas en mm



VISTA FRONTAL

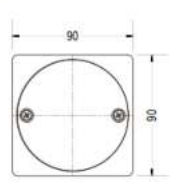

VISTA LATERAL

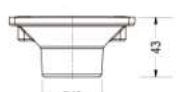

REJILLA CUADRADA PERFORADA CR. (9 x 9 CM)

CÓDIGO	REFERENCIA	MODELO	EMPAQUE
310950013	08RJ12	Cromado	Caja / 2 Piezas

Rejilla adaptable a instalaciones domésticas y comerciales, en lugares donde el agua es considerada potable.

Características:

- Acabado: Cromo.
- Material Bronce (Latón).
- Medida en Pulgadas 3 35/64" x 3 35/64".
- Medidas en Milímetros 90 mm x 90 mm.

CÓDIGO CÓDIGO DE BARRA

310950013 7592786044291

*Medidas expresadas en mm



VISTA FRONTAL

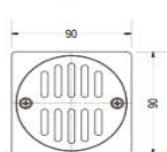

VISTA LATERAL



REJILLA CUADRADA PERFORADA CR. (9 x 9 CM)

CÓDIGO	REFERENCIA	MODELO	EMPAQUE
310950014	08RJ13	Cromado	Caja / 2 Piezas

Rejilla adaptable a instalaciones domésticas y comerciales, en lugares donde el agua es considerada potable.

Características:

- Acabado: Cromo.
- Material Bronce (Latón).
- Medida en Pulgadas 3 35/64" x 3 35/64".
- Medidas en Milímetros 90 mm x 90 mm.

CÓDIGO CÓDIGO DE BARRA

310950014 7592786044307

*Medidas expresadas en mm



VISTA FRONTAL

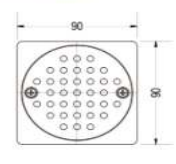

VISTA LATERAL





REJILLA CUADRADA ESTÁNDAR CROMADA (15 X 15 CM)

CÓDIGO	REFERENCIA	MODELO	EMPAQUE
310950015	08RJ22	Cromado	Caja

Rejilla adaptable a instalaciones domésticas y comerciales, en lugares donde el agua es considerada potable.

Características:

- Acabado: Cromo.
- Material Bronce (Latón).
- Medida en Pulgadas 5 29/32" x 5 29/32"
- Medida en Milímetros 150 mm x 150 mm.

CÓDIGO CÓDIGO DE BARRA

310950015 7592786047148

*Medidas expresadas en mm

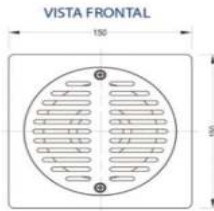

REJILLA CUADRADA PERFORADA CROMADA (15 x 15 CM)

CÓDIGO	REFERENCIA	MODELO	EMPAQUE
310950016	08RJ23	Cromado	Caja

Rejilla adaptable a instalaciones domésticas y comerciales, en lugares donde el agua es considerada potable.

Características:

- Acabado: Cromo.
- Material Bronce (Latón).
- Medida en Pulgadas 5 29/32" x 5 29/32"
- Medida en Milímetros 150 mm x 150 mm.

CÓDIGO CÓDIGO DE BARRA

310950016 7592786047155

*Medidas expresadas en mm



REJILLA CUADRADA ESTRELLA CROMADA (15 x 15 CM)

CÓDIGO	REFERENCIA	MODELO	EMPAQUE
310950017	08RJ24	Cromado	Caja

Rejilla adaptable a instalaciones domésticas y comerciales, en lugares donde el agua es considerada potable.

Características:

- Acabado: Cromo.
- Material Bronce (Latón).
- Medida en Pulgadas 5 29/32" x 5 29/32"
- Medida en Milímetros 150 mm x 150 mm.

CÓDIGO CÓDIGO DE BARRA

310950017 7592786047162

*Medidas expresadas en mm

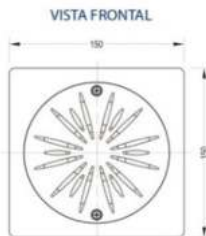

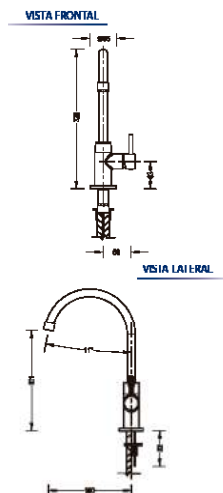

MONOMANDO DE COCINA RIO CLASS

CÓDIGO	REFERENCIA	MODELO	EMPAQUE
220500010	02GF09	Lavaplatos	Caja
610200008	18CR20	Cartucho	Bolsa

Monomando de cocina adaptable a instalaciones domésticas y comerciales, en lugares donde el agua es considerada potable.

Características:

- Acabado: Cromo.
- Material: Bronce (Latón).
- Tipo Cierre: Cartucho cerámico Ø 25 mm.
- Mandos: Monomando.

CÓDIGO CÓDIGO DE BARRA

220500010	7592786050308
610200008	7592786000099

*Medidas expresadas en mm



MONOMANDO DE COCINA RIO CROMADO

CÓDIGO	REFERENCIA	MODELO	EMPAQUE
220500002	02GF0213	Lavaplatos	Caja
610200008	18CR20	Cartucho	Blíster

Monomando de cocina adaptable a instalaciones domésticas y comerciales, en lugares donde el agua es considerada potable.

Características:

- Acabado: Cromo.
- Material: Bronce (Latón).
- Cartucho: Cerámico Monomando Ø 25 mm.
- Mandos: Monomando.

CÓDIGO CÓDIGO DE BARRA

220500002	7592786000488
610200008	7592786000099

*Medidas expresadas en mm



VISTA FRONTAL



VISTA LATERAL

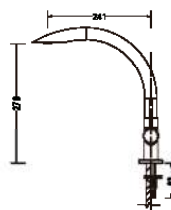

MONOMANDO DE COCINA CUELLO CISNE PURIFICADOR

CÓDIGO	REFERENCIA	MODELO	EMPAQUE
220500001	03CC05	Cuello Cisne	Blíster
610200007	18CR18A	Cartucho	Bolsa

Monomando de lavatorio adaptable a instalaciones domésticas y comerciales, en lugares donde el agua es considerada potable.

Características:

- Acabado: Cromo.
- Material: Bronce (Latón).
- Cartucho: Cerámico 1/4" vuelta.
- CART. CER. 3/8" Azul (C. DE CISNE) BOL.
- Mandos: Individual.

CÓDIGO CÓDIGO DE BARRA

220500001	7592786040675
610200007	7592786048305

*Medidas expresadas en mm

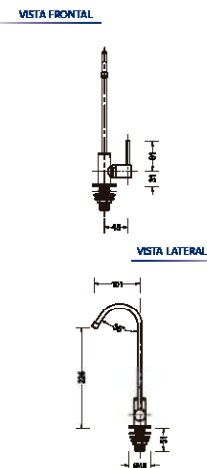



MONOMANDO DE COCINA ZAFIRO CON MANGUERA EXTENSIBLE

CÓDIGO	REFERENCIA	MODELO	EMPAQUE
220500076	02GF500	Cromado	Caja
220500077	02GF501	Satinado	Caja

Monomando de cocina adaptable a instalaciones domésticas y comerciales, en lugares donde el agua es considerada potable.

Características:

- Acabado: Cromo.
- Material: Bronce (Latón).
- Cartucho: Cerámico Ø 25 mm.
- Mandos: Monomando.

CÓDIGO CÓDIGO DE BARRA

220500076	7592786050780
220500077	7592786050797

*Medidas expresadas en mm



MONOMANDO DE COCINA PRESTIGE CROMADO

CÓDIGO	REFERENCIA	MODELO	EMPAQUE
220500078	02GF0072	Cromado	Caja

Monomando de cocina adaptable a instalaciones domésticas y comerciales, en lugares donde el agua es considerada potable.

Características:

- Acabado: Cromo.
- Material: Bronce (Latón).
- Cartucho: Cerámico Ø 25 mm.
- Mandos: Monomando.



MONOMANDO DE COCINA ATLANTIC DUAL

CÓDIGO	CÓDIGO	MODELO	EMPAQUE
220500079	02GF600	Acero Inoxidable	Caja

Monomando de cocina adaptable a instalaciones domésticas y comerciales, en lugares donde el agua es considerada potable.

Características:

- Acabado: Cromo.
- Material: Bronce (Latón).
- Cartucho: Cerámico Ø 25 mm.
- Mandos: Monomando.





MONOMANDO DE COCINA MANGUERA NEGRA

CÓDIGO	REFERENCIA	MODELO	EMPAQUE
220500016	GRI-610	Negra	Caja

Monomando de cocina adaptable a instalaciones domésticas y comerciales, en lugares donde el agua es considerada potable.

Características:

- Pico extensible de lujo.
- Cartucho cerámico de alta calidad.
- Tubos de abasto incluido.
- 5 años de garantía.

CÓDIGO CÓDIGO DE BARRA

220500016 7592032046109

unique



MONOMANDO DE COCINA MANGUERA C/ RESORTE

CÓDIGO	REFERENCIA	MODELO	EMPAQUE
220500072	GRI-611	Acero Inoxidable	Caja

Monomando de cocina adaptable a instalaciones domésticas y comerciales, en lugares donde el agua es considerada potable.

Características:

- Pico extensible con resorte.
- Cartucho cerámico de alta calidad.
- Tubos de abasto incluido.
- 5 años de garantía.

CÓDIGO CÓDIGO DE BARRA

220500072 7592032046116

unique



MONOMANDO DE COCINA V C/MANGUERA EXT.

CÓDIGO	REFERENCIA	MODELO	EMPAQUE
220500073	GRI-616	Manguera Extraíble	Caja

Monomando de cocina adaptable a instalaciones domésticas y comerciales, en lugares donde el agua es considerada potable.

Características:

- Pico extensible de lujo.
- Cartucho de alta calidad.
- 5 años de garantía.

CÓDIGO CÓDIGO DE BARRA

220500073 7592032045164

unique



MONOMANDO DE COCINA DELGADA REC

CÓDIGO	REFERENCIA	MODELO	EMPAQUE
220500074	GRI-615	Delgada	Caja

Monomando de cocina adaptable a instalaciones domésticas y comerciales, en lugares donde el agua es considerada potable.

Características:

- Delgado de lujo.
- Cartucho cerámico de alta calidad.
- 5 años de garantía.

CÓDIGO CÓDIGO DE BARRA

220500074 7592032046154

unique



MONOMANDO DE COCINA V SATINADA

CÓDIGO	REFERENCIA	MODELO	EMPAQUE
220500075	GRI-613	Manguera Extraíble	Caja

Monomando de cocina adaptable a instalaciones domésticas y comerciales, en lugares donde el agua es considerada potable.

Características:

- Pico extensible de lujo.
- Cartucho cerámico de alta calidad.
- 5 años de garantía.

CÓDIGO CÓDIGO DE BARRA

220500075 7592786044291

unique





LLAVE DE LAVAMANOS INDIVIDUAL

CÓDIGO	REFERENCIA	MODELO	EMPAQUE
220400078	JA-LLA-33	1/4" Manilla Drop	Bolsa
220400079	JA-LLA-71	1/4" Manilla Trion	Bolsa

La llave de lavamanos individual es adaptable a instalaciones domésticas y comerciales, en lugares donde el agua es considerada potable.

Características:

- Manilla plástica.
- Cuerpo metálico.
- Vástago cartucho cerámico 1/4".

CÓDIGO	CÓDIGO DE BARRA
220400078	7592032007919
220400079	7592032020710



LLAVE DE LAVAMANOS INDIVIDUAL TIPO TWIN

CÓDIGO	REFERENCIA	MODELO	EMPAQUE
220400070	LLA-32	Llave	Bolsa
610200012	BAS-23	Vástago	Bolsa

La llave de lavamanos individual es adaptable a instalaciones domésticas y comerciales, en lugares donde el agua es considerada potable.

Características:

- Llave individual de agua fría.
- Cierre metálico 1/4" de vuelta.
- Puño metálico.
- 1 año de garantía.

CÓDIGO	CÓDIGO DE BARRA
220400070	7592032007902
610200012	7592032014689



LLAVE DE LAVAMANOS INDIVIDUAL MANILLA PIRÁMIDE

CÓDIGO	REFERENCIA	MODELO	EMPAQUE
220400053	LLA-35	Llave	Bolsa
610200012	BAS-23	Vástago	Bolsa

La llave de lavamanos individual es adaptable a instalaciones domésticas y comerciales, en lugares donde el agua es considerada potable.

Características:

- Manilla ABS.
- Acabado cromado.
- Cuerpo metálico.
- 1 año de garantía.

CÓDIGO	CÓDIGO DE BARRA
220400053	7592032007926
610200012	7592032014689



LLAVE DE LAVAMANOS INDIVIDUAL ACRÍLICO BOTÓN AZUL METÁLICA

CÓDIGO	REFERENCIA	MODELO	EMPAQUE
220400077	LLA-03	Llave	Bolsa
610200012	BAS-23	Vástago	Bolsa

La llave de lavamanos individual es adaptable a instalaciones domésticas y comerciales, en lugares donde el agua es considerada potable.

Características:

- Cuerpo Bronce.
- Acabado cromado.
- Vástago Cartucho cerámico.
- Cierre 1/4" vuelta.
- 1 año de garantía.

CÓDIGO	CÓDIGO DE BARRA
220400077	7592032006509
610200012	7592032014689



LLAVE DE LAVAMANOS SENCILLA T/SAYCO

CÓDIGO	REFERENCIA	MODELO	EMPAQUE
220400052	LLA-42	Llave	Bolsa
610200012	BAS-23	Vástago	Bolsa

La llave de lavamanos es adaptable a instalaciones domésticas y comerciales, en lugares donde el agua es considerada potable.

Características:

- Manilla ABS.
- Cromada.
- Cuerpo metálico.
- 1 año de garantía.

CÓDIGO	CÓDIGO DE BARRA
220400052	7592032006547
610200012	7592032014689



LLAVE DE LAVAMANOS MANILLA REDONDA

CÓDIGO	REFERENCIA	MODELO	EMPAQUE
220400074	LLA-P71	1/4" Manilla Redonda	Bolsa

La llave de lavamanos manilla redonda es adaptable a instalaciones domésticas y comerciales, en lugares donde el agua es considerada potable.

Características:

- Manilla Redonda.
- Manilla ABS cromado.
- Cuerpo metálico robusto.
- Vástago cartucho cerámico de bronce 1/4".

CÓDIGO	CÓDIGO DE BARRA
220400080	7592032020710



LLAVE LAVAMANOS INDIVIDUAL MONOMANDO ABS

CÓDIGO	REFERENCIA	MODELO	EMPAQUE
220400084	LLA-C104 LM	Llave individual	Blistér Bolsa

La llave de lavamanos es adaptable a instalaciones domésticas y comerciales, en lugares donde el agua es considerada potable.

Características:

- Cuerpo ABS cromado.
- Acabado cromado.
- Cierre 1/4"
- Vástago cartucho plástico.

CÓDIGO	CÓDIGO DE BARRA
220400084	7592032111272



LLAVE DE LAVAMANOS 4" LEV CIERRE 1/4" ABS CROMADO CIERRE 1/4"

CÓDIGO	REFERENCIA	MODELO	EMPAQUE
220400064	GRI-26	Llave	Caja
610200012	BAS-23	Vástago	Bolsa

La llave de lavamanos es adaptable a instalaciones domésticas y comerciales, en lugares donde el agua es considerada potable.

Características:

- Manilla ABS.
- Cromada.
- Cuerpo metálico.
- 1 año de garantía.

CÓDIGO	CÓDIGO DE BARRA
220400064	7592032005465
610200012	7592032014689





LLAVE DE LAVAMANOS 4" CROMADA

CÓDIGO	REFERENCIA	MODELO	EMPAQUE
220400048	GRI-15	Llave metálica cromada	Caja
220400055	GRI-07	Llave tipo Sayco metálica	Caja
610200012	BAS-23	Vástago	Bolsa

La llave de lavamanos es adaptable a instalaciones domésticas y comerciales, en lugares donde el agua es considerada potable.

Características:

- Manilla metálica.
- Cuerpo ABS.
- Cuerpo interno fundido en Bronce (Latón).
- Vástago cartucho cerámico.
- Cierre 1/4".
- 1 año de garantía.

CÓDIGO CÓDIGO DE BARRA

220400048	7592032005953
220400055	7592032005557
610200012	7592032014689



LLAVE DE LAVAMANOS 4" CROMADA

CÓDIGO	REFERENCIA	MODELO	EMPAQUE
220400051	GRI -56	Llave Lev	Caja
220400073	GRI-46	Llave Drop	Caja
610200012	BAS-23	Vástago	Bolsa

La llave de lavamanos es adaptable a instalaciones domésticas y comerciales, en lugares donde el agua es considerada potable.

Características:

- Cuerpo interno de Bronce (Latón).
- Cierre y manilla metálica.
- Cuerpo ABS.
- 1 año de garantía.

CÓDIGO CÓDIGO DE BARRA

220400051	7592032030054
220400073	7592032020611
610200012	7592032014689



LLAVE DE LAVAMANOS 4" WING CIERRE 1/4" METÁLICA

CÓDIGO	REFERENCIA	MODELO	EMPAQUE
220400065	GRI-101	Llave	Caja
610200012	BAS-23	Vástago	Bolsa

La llave de lavamanos individual es adaptable a instalaciones domésticas y comerciales, en lugares donde el agua es considerada potable.

Características:

- Manilla metálica.
- Cuerpo interno fundido en Bronce (Latón).
- Aireador metálico.
- Vástago sintético, cartucho cerámico.
- 3 años de garantía.

CÓDIGO CÓDIGO DE BARRA

220400065	75920320510111
610200012	7592032014689



MONOMANDO DE LAVAMANOS DE 35 MM

CÓDIGO	REFERENCIA	MODELO	EMPAQUE
220400058	GRI-66	35 mm	Caja
610200014	BAS-25	Cartucho	Bolsa

Monomando de lavamanos es adaptable a instalaciones domésticas y comerciales, en lugares donde el agua es considerada potable.

Características:

- Incluye manguera.
- Cuerpo interno fundido en Bronce (Latón).
- Vástago cartucho 35 mm.
- Manilla metálica.
- Cuerpo metálico.
- 1 año de garantía.

CÓDIGO CÓDIGO DE BARRA

220400058	7592032030160
610200014	7592032050922



MONOMANDO DE LAVAMANOS CON BASE 4"

CÓDIGO	REFERENCIA	MODELO	EMPAQUE
220400059	GRI-53	Llave	Caja
610200014	BAS-25	Cartucho	Bolsa

El Monomando de lavamanos es adaptable a instalaciones domésticas y comerciales, en lugares donde el agua es considerada potable.

Características:

- Cuerpo interno de Bronce (Latón).
- Cuerpo metálico.
- Manilla metálica.
- 1 año de garantía.

CÓDIGO CÓDIGO DE BARRA

220400059	7592032020680
610200014	7592032050922



MONOMANDO DE LAVAMANOS CURVO C/MANGUERAS

CÓDIGO	REFERENCIA	MODELO	EMPAQUE
220400067	GRI-74	Llave	Caja
610200014	BAS-25	Cartucho	Bolsa

El Monomando de lavamanos es adaptable a instalaciones domésticas y comerciales, en lugares donde el agua es considerada potable.

Características:

- Incluye mangueras.
- Cuerpo interno fundido en Bronce (Latón).
- Manilla metálica.
- Vástago de cartucho cerámico.
- 1 año de garantía.

CÓDIGO CÓDIGO DE BARRA

220400067	7592032030313
610200014	7592032050922



LLAVE LAVAMANOS 1 VÍA CROMADA

CÓDIGO	REFERENCIA	MODELO	EMPAQUE
220400081	GRI-228	Baja 15 cm	Caja
220400082	GRI-229	Alta 20 cm	Caja
610200025	REP-226	Vástago Cerámico	Blíster

La llave de lavamanos es adaptable a instalaciones domésticas y comerciales, en lugares donde el agua es considerada potable.

Características:

- Cuerpo metálico.
- Acabado cromada.
- Cierre 1/2"-1/4"
- Vástago cartucho cerámico 1/4".

CÓDIGO CÓDIGO DE BARRA

220400081	7592032702135
220400082	7592032702142
610200025	7592032702616



LLAVE LAVAMANO 1 VÍA 1/2" A/INOX SATINADA

CÓDIGO	REFERENCIA	MODELO	EMPAQUE
220400083	INOX-101	Llave	Caja

La llave de lavamano es adaptable a instalaciones domésticas y comerciales, en lugares donde el agua es considerada potable.

Características:

- Acero Inoxidable.
- Vástago cartucho cerámico 1/2".
- Cierre 1/2".
- 3 años de garantía.

CÓDIGO CÓDIGO DE BARRA

220400083	7592032702357
-----------	---------------





MONOMANDO DE LAVATORIO

CÓDIGO	REFERENCIA	MODELO	EMPAQUE
220400068	GRI-75	Llave Individual	Caja
220400066	GRI-73	Llave Individual	Caja
220400075	GRI-80	Llave Individual	Caja
610200014	BAS-25	Cartucho	Bolsa

Monomando de lavatorio es adaptable a instalaciones domésticas y comerciales, en lugares donde el agua es considerada potable.

Características:

- Incluye mangueras.
- Cuerpo interno fundido en Bronce (Latón) / **22040075** (Bronce Cromado).
- Manilla Metálica.
- Vástago cartucho cerámico.



220400068



220400066



220400075

CÓDIGO CÓDIGO DE BARRA

220400068	7592032030320
220400066	7592032020710
220400075	7592032007902
610200014	7592032014689

MEZCLADOR MONOMANDO DE DUCHA

CÓDIGO	REFERENCIA	MODELO	EMPAQUE
220400085	GRI-401	Monomando	Caja

El mezclador monomando de ducha es adaptable a instalaciones domésticas y comerciales, en lugares donde el agua es considerada potable.

Características:

- Cuerpo interno fundido en Bronce
- Manilla metálica.
- Vástago cartucho cerámico 40 mm.
- 3 años de garantía.

CÓDIGO CÓDIGO DE BARRA

220400085	7592032054012
-----------	---------------



MONOMANDO DE LAVATORIO CURVO C/MANGUERAS

CÓDIGO	REFERENCIA	MODELO	EMPAQUE
220400076	GRI-72	Llave	Caja
610200020	VAS-03	Cartucho	Bolsa

El Monomando de lavatorio es adaptable a instalaciones domésticas y comerciales, en lugares donde el agua es considerada potable.

Características:

- Incluye Mangueras.
- Cuerpo Bronce Cromado.
- Vástago cartucho cerámico.
- 3 años de garantía.

CÓDIGO CÓDIGO DE BARRA

220400076	7592032030290
-----------	---------------



MONOMANDO DE LAVATORIO DE UNA PALANCA ABS

CÓDIGO	REFERENCIA	MODELO	EMPAQUE
220400072	GRI-530	ABS	Caja
220400071	GRI-531	ABS	Caja
610200014	VAS-03	Cartucho	Bolsa

El Monomando de lavatorio individual es adaptable a instalaciones domésticas y comerciales, en lugares donde el agua es considerada potable.

Características:

- Incluye Mangueras.
- Monomando de 35 mm y 10.5 cm internamente.
- Cuerpo y manilla ABS cromado.
- 3 años de garantía.

CÓDIGO CÓDIGO DE BARRA

220400072	7592032111012
220400071	7592032111005
610200014	7592032050922



220400072



220400071

VÁLVULA PARA URINARIO PUSH BUTTON

CÓDIGO	REFERENCIA	MODELO	EMPAQUE
615300001	LLA-C30	ABS 531	Caja
610200021	BAS-26	Cartucho	Caja

La Válvula para urinario Push Button es adaptable a instalaciones domésticas y comerciales, en lugares donde el agua es considerada potable.

Características:

- Válvula metal cromado.
- Conducto ABS con roseta.
- Válvula Push Button.
- 1 año de garantía.

CÓDIGO CÓDIGO DE BARRA

615300001	7592032020789
-----------	---------------



LLAVE DUCHA INDIVIDUAL

CÓDIGO	REFERENCIA	MODELO	EMPAQUE
220350054	LLA-72	Twin Metal	Caja
220350059	LLA-09	Crown Plástico	Caja
610200022	BAS-21	Cartucho	Bolsa
220350076	LLA-40	Nibco Metal	Caja
220350077	LLA-41	Sayco Metal	Caja

La llave de ducha individual es adaptable a instalaciones domésticas y comerciales, en lugares donde el agua es considerada potable.

Características:

- Acabado cromado.
- Material de Bronce (Latón).
- Cartucho cerámico.

CÓDIGO CÓDIGO DE BARRA

220350054	7592032020727
220350059	7592032006752
220350076	7592032006523
220350077	7592032006530



220350054
1/4"

220350059
1/4"



220350076
1/2"

220350077
1/2"





DUCHA PRESION ABS CROMADO

CÓDIGO	REFERENCIA	MODELO	EMPAQUE
220350046	REG-P01	Ducha presión	Blíster Bolsa

La ducha presión ABS cromado es ideal ya que permite una suave y relajante caída de agua.

Características:

- Reguladora de presión plástica.
- ABS cromado.
- 6 meses de garantía.

CÓDIGO **CÓDIGO DE BARRA**
220350046 7592032009654



DUCHA CROMADA MASAJEADORA

CÓDIGO	REFERENCIA	MODELO	EMPAQUE
220350071	REG-P02	Masajeadora	Caja

La ducha cromada masajeadora es ideal ya que ayudan a eliminar el estrés gracias a los estimulantes chorros que desprenden.

Características:

- Masajeadora.
- ABS cromado.
- 6 meses de garantía.

CÓDIGO **CÓDIGO DE BARRA**
220350071 7592032506672



DIFUSOR DUCHA CROMADA MASAJEADORA MODELO B

CÓDIGO	REFERENCIA	MODELO	EMPAQUE
220350044	REG-11	5 Posiciones	Blíster

El Difusor de ducha cromada masajeadora es ideal ya que ayudan a eliminar el estrés gracias a los estimulantes chorros que desprenden.

Características:

- Metal Cromado.
- Rosca ABS cromado.
- No incluye brazo.

CÓDIGO **CÓDIGO DE BARRA**
220350044 7592032055019



DIFUSOR DUCHA CROMADA MASAJEADORA MODELO C

CÓDIGO	REFERENCIA	MODELO	EMPAQUE
220350043	REG-12	3 Posiciones	Blíster

El Difusor de ducha cromada masajeadora es ideal ya que ayudan a eliminar el estrés gracias a los estimulantes chorros que desprenden.

Características:

- Metal Cromado.
- Rosca ABS cromado.
- No incluye brazo.

CÓDIGO **CÓDIGO DE BARRA**
220350043 7592032055026



DUCHA REDONDO 4"

CÓDIGO	REFERENCIA	MODELO	EMPAQUE
220350072	REG-P03	Redondo 4"	Caja

La ducha redonda te brinda una experiencia placentera y de relajación muscular.

Características:

- Redondo 4"
- ABS cromado.
- 6 meses de garantía.

CÓDIGO **CÓDIGO DE BARRA**
220350072 7592032506689



DUCHA CUADRADA 4"

CÓDIGO	REFERENCIA	MODELO	EMPAQUE
220350073	REG-P04	Cuadrada 4"	Caja

La ducha cuadrada imitan la lluvia al caer. El flujo de agua está diseñado para "envolver" a quien se está bañando.

Características:

- Cuadrada 4"
- ABS cromado.
- 6 meses de garantía.

CÓDIGO **CÓDIGO DE BARRA**
220350073 7592032506696



DIFUSOR DUCHA ANTICALCAREA 6" MODELO SKY I

CÓDIGO	REFERENCIA	MODELO	EMPAQUE
220350035	REG-27	6"	Caja

El Difusor de ducha anticalcarea asegura que los conductos por los que sale el agua permanezcan libres y abiertos. Cuando tu ducha alcanza temperaturas altas, el agua potable forma cal.

Características:

- Filtro de agua.
- Ducha Anticalcarea 6" (15 cm).
- No incluye brazo.

CÓDIGO **CÓDIGO DE BARRA**
220350035 7592032055293



DIFUSOR DUCHA ANTICALCAREA 6" MODELO SKY II

CÓDIGO	REFERENCIA	MODELO	EMPAQUE
220350034	REG28	6"	Caja

El Difusor de ducha anticalcarea asegura que los conductos por los que sale el agua permanezcan libres y abiertos. Cuando tu ducha alcanza temperaturas altas, el agua potable forma cal.

Características:

- Filtro de agua.
- Ducha 6" Anticalcarea (15 cm).
- No incluye brazo.

CÓDIGO **CÓDIGO DE BARRA**
220350034 7592032055309





DIFUSOR DUCHA ANTICALCAREA MODELO WORLD I

CÓDIGO	REFERENCIA	MODELO	EMPAQUE
220350040	REG-20	9"	Caja

El Difusor de ducha anticalcarea asegura que los conductos por los que sale el agua permanezcan libres y abiertos. Cuando tu ducha alcanza temperaturas altas, el agua potable forma cal.

Características:

- Ducha cromada anticalcarea 9" (23 cm).
- Filtro de agua.
- No incluye brazo.

CÓDIGO **CÓDIGO DE BARRA**
220350040 7592032055118



DIFUSOR DUCHA ANTICALCAREA MODELO WORLD II

CÓDIGO	REFERENCIA	MODELO	EMPAQUE
220350037	REG-21	8"	Caja

El Difusor de ducha anticalcarea asegura que los conductos por los que sale el agua permanezcan libres y abiertos. Cuando tu ducha alcanza temperaturas altas, el agua potable forma cal.

Características:

- Ducha cromada anticalcarea 8" (20 cm).
- Filtro de agua.
- No incluye brazo.

CÓDIGO **CÓDIGO DE BARRA**
220350037 7592032055125



DIFUSOR DUCHA ANTICALCAREA MODELO WORLD III

CÓDIGO	REFERENCIA	MODELO	EMPAQUE
220350036	REG-26	8"	Caja

El Difusor de ducha anticalcarea asegura que los conductos por los que sale el agua permanezcan libres y abiertos. Cuando tu ducha alcanza temperaturas altas, el agua potable forma cal.

Características:

- Regadera anticalcarea 8" (20cm).
- Filtro de agua.
- No incluye brazo.

CÓDIGO **CÓDIGO DE BARRA**
220350036 7592032055286



DIFUSOR DUCHA ANTICALCAREA MODELO SQUARE

CÓDIGO	REFERENCIA	MODELO	EMPAQUE
220350038	REG-22	8"	Caja

El Difusor de ducha anticalcarea asegura que los conductos por los que sale el agua permanezcan libres y abiertos. Cuando tu ducha alcanza temperaturas altas, el agua potable forma cal.

Características:

- Ducha anticalcarea 8" (20cm).
- Filtro de agua.
- No incluye brazo.

CÓDIGO **CÓDIGO DE BARRA**
220350038 7592032055163



REGADERA ANTICALCARIA 7" MODELO SQUARE III

CÓDIGO	REFERENCIA	MODELO	EMPAQUE
220350042	REG-11	7"	Caja

La Regadera anticalcarea asegura que los conductos por los que sale el agua permanezcan libres y abiertos. Cuando tu ducha alcanza temperaturas altas, el agua potable forma cal.

Características:

- Ducha anticalcarea 7" (18 cm).
- Filtro de Agua.
- No incluye brazo.

CÓDIGO **CÓDIGO DE BARRA**
220350042 7592032055279



DIFUSOR DUCHA ANTICALCAREA MODELO RECTANGLE

CÓDIGO	REFERENCIA	MODELO	EMPAQUE
220350039	REG-23	9" X 7.5"	Caja

La Regadera anticalcarea asegura que los conductos por los que sale el agua permanezcan libres y abiertos. Cuando tu ducha alcanza temperaturas altas, el agua potable forma cal.

Características:

- Ducha anticalcarea 9" (23 cm) x 7.5" (19 cm).
- Filtro de Agua.
- No incluye brazo.

CÓDIGO **CÓDIGO DE BARRA**
220350039 7592032055170



DIFUSOR DUCHA ANTICALCAREA MODELO RECTANGLE II

CÓDIGO	REFERENCIA	MODELO	EMPAQUE
220350041	REG-29	10" x 7.5"	Caja

El difusor de ducha anticalcarea asegura que los conductos por los que sale el agua permanezcan libres y abiertos. Cuando tu ducha alcanza temperaturas altas, el agua potable forma cal.

Características:

- Ducha de 10" (25 cm).
- Material ABS.
- No incluye brazo.

CÓDIGO **CÓDIGO DE BARRA**
220350041 7592032055316



DUCHA TIPO CEBOLLA 3 1/2"

CÓDIGO	REFERENCIA	MODELO	EMPAQUE
220350052	REG-04	3 1/2"	Blíster Bolsa

La ducha individual es adaptable a instalaciones domésticas y comerciales, en lugares donde el agua es considerada potable.

Características:

- Tipo cebolla.
- Brazo y roseta de 3 1/2".
- Metal Cromado.

CÓDIGO **CÓDIGO DE BARRA**
220350052 7592032009616





DUCHA PLUS REDONDA INOX

CÓDIGO	REFERENCIA	MODELO	EMPAQUE
220350062	REG-123	6"	Caja
220350063	REG-120	8"	Caja
220350079	REG-121	10"	Caja

La ducha plus redonda es adaptable a instalaciones domésticas y comerciales, en lugares donde el agua es considerada potable.

Características:

- Ducha de 6" (15 cm), 8" (20 cm), 10" (25 cm).
- Material Inox.
- No incluye brazo.

CÓDIGO	CÓDIGO DE BARRA
220350062	7592032055392
220350063	7592032055361
220350079	7592032055378



DUCHA PLUS CUADRA INOX

CÓDIGO	REFERENCIA	MODELO	EMPAQUE
220350064	REG-103	6"	Caja
220350065	REG-100	8"	Caja
220350078	REG-101	10"	Caja

La ducha plus cuadrada es adaptable a instalaciones domésticas y comerciales, en lugares donde el agua es considerada potable.

Características:

- Ducha de 6" (15 cm), 8" (20 cm), 10" (25 cm).
- Material Inox.
- No incluye brazo.

CÓDIGO	CÓDIGO DE BARRA
220350064	7592032055255
220350065	7592032055330
220350078	7592032055347



SET DE DUCHA DE MANO DE 5"

CÓDIGO	REFERENCIA	MODELO	EMPAQUE
220350066	REG-151	5" Redonda	Blíster
220350067	REG-150	5" Cuadrada	Blíster

El Set de ducha de mano es adaptable a instalaciones domésticas y comerciales, en lugares donde el agua es considerada potable.

Características:

- Ducha teléfono de 5" (13 cm).
- Punto Fijo.
- Material ABS.

CÓDIGO	CÓDIGO DE BARRA
220350066	7592032054517
220350067	7592032054500



220350066 220350067

SLIDE DE DUCHA DE MANO 5" CON BRAZO

CÓDIGO	REFERENCIA	MODELO	EMPAQUE
220350068	REG-251	Redonda 5"	Blíster
220350069	REG-250	Cuadrada 5"	Blíster

El Slide de ducha de mano es adaptable a instalaciones domésticas y comerciales, en lugares donde el agua es considerada potable.

Características:

- Ducha teléfono de 5" (13 cm).
- Punto Fijo.
- Material ABS.

CÓDIGO	CÓDIGO DE BARRA
220350068	7592032054715
220350069	7592032054708



220350068 220350069

DUCHA TIPO TELÉFONO CROMADO DE LUJO

CÓDIGO	REFERENCIA	MODELO	EMPAQUE
220350033	DUC-03	Cromada de Lujo	Blíster

La Ducha tipo teléfono es adaptable a instalaciones domésticas y comerciales, en lugares donde el agua es considerada potable.

Características:

- Acabado cromado.
- Manguera 110 cm de largo.

CÓDIGO	CÓDIGO DE BARRA
220350033	7592032002532



DUCHA TIPO TELÉFONO ABS CROMADO

CÓDIGO	REFERENCIA	MODELO	EMPAQUE
220350047	DUC-02	ABS Cromado	Blíster

La Ducha tipo teléfono es adaptable a instalaciones domésticas y comerciales, en lugares donde el agua es considerada potable.

Características:

- Acabado cromado.
- Manguera 110 cm de largo.

CÓDIGO	CÓDIGO DE BARRA
220350047	7592032002525



DUCHA TIPO TELÉFONO ABS

CÓDIGO	REFERENCIA	MODELO	EMPAQUE
220350053	DUC-100	ABS Blanco	Blíster

La Ducha tipo teléfono es adaptable a instalaciones domésticas y comerciales, en lugares donde el agua es considerada potable.

Características:

- Acabado ABS blanco.
- Incluye manguera EPDM.
- 300 PSI.
- Tuercas de latón.
- Manguera de 118 cm.

CÓDIGO	CÓDIGO DE BARRA
220350053	7592032041005



DUCHA TIPO TELÉFONO CON MANGUERA Y SOPORTE

CÓDIGO	REFERENCIA	MODELO	EMPAQUE
220350032	DUC-102	ABS Cromado	Blíster

La Ducha tipo teléfono es adaptable a instalaciones domésticas y comerciales, en lugares donde el agua es considerada potable.

Características:

- ABS Cromado.
- 300 PSI.
- Incluye manguera, soporte y pernos para fijar.

CÓDIGO	CÓDIGO DE BARRA
220350032	7592032041029





REGADERA CON DUCHA, DIVERSOR Y SOPORTE

CÓDIGO	REFERENCIA	MODELO	EMPAQUE
220350074	REG-202	Diversor y soporte	Caja

Las Duchas son adaptable a instalaciones domésticas y comerciales, en lugares donde el agua es considerada potable.

Características:

- Material ABS.
- Acabado Cromado.



CÓDIGO CÓDIGO DE BARRA
220350074 7592032702456

REGADERA PORTA DUCHA C/DIVERSOR INTEGRADO

CÓDIGO	REFERENCIA	MODELO	EMPAQUE
220350075	REG-201	Diversor integrado	Caja

Las Duchas son adaptable a instalaciones domésticas y comerciales, en lugares donde el agua es considerada potable.

Características:

- Material ABS.
- Acabado Cromado.



CÓDIGO CÓDIGO DE BARRA
220350075 7592032702449

BRAZO PARA DUCHA 10" METÁLICO C/ROSETA BLÍSTER

CÓDIGO	REFERENCIA	MODELO	EMPAQUE
220350050	BRA-15	Metálico	Blíster

El Brazo para ducha es adaptable a instalaciones domésticas y comerciales, en lugares donde el agua es considerada potable.

Características:

- Brazo de metal de 10" (25 cm).
- Metal cromado con roseta incluida en blíster.



CÓDIGO CÓDIGO DE BARRA
220350050 7592032501738

BRAZO PARA DUCHA 6" METÁLICO

CÓDIGO	REFERENCIA	MODELO	EMPAQUE
220350049	BRA-01	Metálico	Blíster

El Brazo para ducha es adaptable a instalaciones domésticas y comerciales, en lugares donde el agua es considerada potable.

Características:

- Brazo de metal de 6" (15 cm).
- Metal cromado sin roseta incluida en



CÓDIGO CÓDIGO DE BARRA
220350049 7592032011206

BRAZO PARA DUCHA 45 CM

CÓDIGO	REFERENCIA	MODELO	EMPAQUE
220350030	BRA-11	Con cubre falta	Blíster
220350031	BRA-12	Con cubre falta	Blíster

El Brazo para ducha es adaptable a instalaciones domésticas y comerciales, en lugares donde el agua es considerada potable.

Características:

- Metal cromado con roseta cromada modelo Cisne.
- Brazo 90°.
- Brazo T (220350031).
- Sifón largo 45 cm.

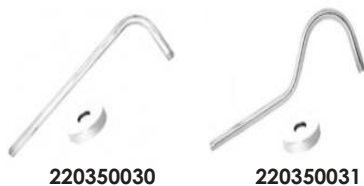

CÓDIGO CÓDIGO DE BARRA
220350030 7592032055224
220350031 7592032055231

ROSETA DE 1/2"

CÓDIGO	REFERENCIA	MODELO	EMPAQUE
220100046	ROS-01	1/2"	Bolsa

La Roseta es un complemento perfecto en la instalación del brazo para ducha.

Características:

- ABS cromado.



CÓDIGO CÓDIGO DE BARRA
220100046 7592032009883

DERIVADOR PARA BRAZO Y DUCHA DE MANO

CÓDIGO	REFERENCIA	MODELO	EMPAQUE
220350051	RD-DER-01	De mano	2 presentaciones: Bolsa y Blíster

Es una herramienta que permite derivar un punto de agua en 2 salidas.

Características:

- Acabado cromado.
- Material ABS.



CÓDIGO CÓDIGO DE BARRA
220350051 7592032501752



LLAVE DE COCINA CUELLO CISNE

CÓDIGO	REFERENCIA	MODELO	EMPAQUE
220500014	GRI-27	Cuello Cisne	Caja
610200012	BAS-23	Vástago 1/4"	Bolsa
220500015	GRI-28	Cuello cisne Doble Mango	Caja
610200013	BAS-22	Vástago 1/4"	Bolsa

La llave de cocina Cuello Cisne es adaptable a instalaciones domésticas y comerciales, en lugares donde el agua es considerada potable.

- Características:**
- Manilla cromada.
 - Vástago cartucho cerámico.
 - Cuerpo interno en Bronce (Latón).
 - Cierre metálico 1/4".
 - 1 año de garantía.

CÓDIGO	CÓDIGO DE BARRA
220500014	7592032005472
220500015	7592032014672



LLAVE DE COCINA CUELLO CISNE MANILLA DROP

CÓDIGO	REFERENCIA	MODELO	EMPAQUE
220500049	GRI-37	Manilla Drop	Caja
610200012	BAS-23	Vástago 1/4"	Bolsa
220500054	GRI-38	Doble Manilla Drop	Caja
610200013	BAS-22	Vástago 1/4"	Bolsa

La llave de cocina Cuello Cisne es adaptable a instalaciones domésticas y comerciales, en lugares donde el agua es considerada potable.

- Características:**
- Manilla cromada.
 - Vástago cartucho cerámico.
 - Cuerpo interno en Bronce (Latón).
 - Cierre metálico 1/4".
 - 1 año de garantía.

CÓDIGO	CÓDIGO DE BARRA
220500049	7592032020574
220500054	7592032020581



LLAVE DE COCINA DE PARED MANILLA HOJA

CÓDIGO	REFERENCIA	MODELO	EMPAQUE
220500017	GRI-P1001	Llave Hoja	Caja

La llave de cocina de pared es adaptable a instalaciones domésticas y comerciales, en lugares donde el agua es considerada potable.

- Características:**
- Cuerpo de Bronce (Latón).
 - Manilla de Zinc cromada.
 - Vástago cartucho cerámico.
 - Cierre metálico 1/4".
 - 3 años de garantía.

CÓDIGO	CÓDIGO DE BARRA
220500017	759203250513



LLAVE DE COCINA DE PARED MANILLA CRUZ

CÓDIGO	REFERENCIA	MODELO	EMPAQUE
220500018	GRI-P1002	Llave Cruz	Caja

La llave de cocina de pared es adaptable a instalaciones domésticas y comerciales, en lugares donde el agua es considerada potable.

- Características:**
- Cuerpo de Bronce (Latón).
 - Manilla de Zinc cromada.
 - Vástago cartucho cerámico.
 - Cierre metálico 1/4".
 - 3 años de garantía.

CÓDIGO	CÓDIGO DE BARRA
220500018	759203250514



LLAVE LAVADERO 1 VÍA A/INOX SATINADA

CÓDIGO	REFERENCIA	MODELO	EMPAQUE
220500086	INOX-01	A/ Inoxidable Satinada	Caja

La llave de lavadero es adaptable a instalaciones domésticas y comerciales, en lugares donde el agua es considerada potable.

- Características:**
- Acero Inoxidable.
 - Vástago cartucho cerámico 1/4".
 - 3 años de garantía.

CÓDIGO	CÓDIGO DE BARRA
220500086	7592032702319



LLAVE LAVADERO 1 VÍA A/INOX SATINADA FLEXIBLE

CÓDIGO	REFERENCIA	MODELO	EMPAQUE
220500087	INOX-02	A/ Inoxidable Satinada Flexible	Caja

La llave de lavadero es adaptable a instalaciones domésticas y comerciales, en lugares donde el agua es considerada potable.

- Características:**
- Acero Inoxidable.
 - Vástago cartucho cerámico 1/4".
 - 3 años de garantía.

CÓDIGO	CÓDIGO DE BARRA
220500087	7592032702326



LLAVE DE COCINA DE PARED CON LLAVE INDIVIDUAL HEX.

CÓDIGO	REFERENCIA	MODELO	EMPAQUE
220500019	GRI-P1003	Llave	Caja

La llave de cocina de pared es adaptable a instalaciones domésticas y comerciales, en lugares donde el agua es considerada potable.

- Características:**
- Cuerpo de Bronce (Latón).
 - Manilla de Zinc cromada.
 - Vástago cartucho cerámico.
 - Cierre metálico 1/4".
 - 3 años de garantía.

CÓDIGO	CÓDIGO DE BARRA
220500019	759203250515



LLAVE DE COCINA DE PARED CON LLAVE INDIVIDUAL PIRÁMIDE

CÓDIGO	REFERENCIA	MODELO	EMPAQUE
220500020	GRI-P1004	Llave	Caja

La llave de cocina de pared es adaptable a instalaciones domésticas y comerciales, en lugares donde el agua es considerada potable.

- Características:**
- Cuerpo de Bronce (Latón).
 - Manilla de Zinc cromada.
 - Vástago cartucho cerámico.
 - Cierre metálico 1/4".
 - 3 años de garantía.

CÓDIGO	CÓDIGO DE BARRA
220500020	759203250516





LLAVE DE COCINA DE PARED

CÓDIGO	REFERENCIA	MODELO	EMPAQUE
220500085	GRI-P1007	Cuello Cisne	Caja
220500070	GRI-P1008	Cuello Flex y Cabezote	Caja

La llave de cocina de pared con llave redonda con fino y elegante acabado de excelente calidad.

Características:

- Manilla plástica.
- Cuerpo metálico.
- Vástago cartucho cerámico 1/4".
- 3 años de garantía.

CÓDIGO	CÓDIGO DE BARRA
220500085	7592032505835
220500070	7592032505842



LLAVE DE COCINA DE PARED MANILLA OLA

CÓDIGO	REFERENCIA	MODELO	EMPAQUE
220500088	GRI-P1011	Cuello Cisne	Caja / 2

La llave de cocina de pared con manilla Ola es moderna y sofisticada.

Características:

- Cuerpo metálico.
- Manilla ABS cromada.

CÓDIGO	CÓDIGO DE BARRA
220500088	7592032507006



LLAVE DE COCINA DE PARED FLEXIBLE CON LLAVE INDIVIDUAL HOJA

CÓDIGO	REFERENCIA	MODELO	EMPAQUE
220500021	GRI-P1005	Llave	Caja

La llave de cocina de pared es adaptable a instalaciones domésticas y comerciales, en lugares donde el agua es considerada potable.

Características:

- Cuerpo de Bronce (Latón).
- Manilla de Zinc cromada.
- Vástago cartucho cerámico.
- Cierre 1/4".
- 3 años de garantía.

CÓDIGO	CÓDIGO DE BARRA
220500021	759203250517



LLAVE DE COCINA DE PARED FLEXIBLE CON LLAVE INDIVIDUAL CRUZ

CÓDIGO	REFERENCIA	MODELO	EMPAQUE
220500022	GRI-P1006	Llave	Caja

La llave de cocina de pared es adaptable a instalaciones domésticas y comerciales, en lugares donde el agua es considerada potable.

Características:

- Cuerpo de Bronce (Latón).
- Manilla de Zinc cromada.
- Vástago cartucho cerámico.
- Cierre 1/4".
- 3 años de garantía.

CÓDIGO	CÓDIGO DE BARRA
220500022	759203250518



MEZCLADORA DE COCINA PICO 10" TIPO NIBCO CIERRE 1/4"

CÓDIGO	REFERENCIA	MODELO	EMPAQUE
220500069	GRI-12	Mezclador	Caja
610200013	BAS-22	Vástago 1/4"	Bolsa

La Mezcladora de cocina es adaptable a instalaciones domésticas y comerciales, en lugares donde el agua es considerada potable.

Características:

- Puño metálico.
- Vástago cartucho cerámico.
- Cuerpo interno fundido en Bronce (Latón).
- Cierre metálico 1/4".
- 1 año de garantía.

CÓDIGO	CÓDIGO DE BARRA
220500069	7592032006035
610200013	7592032014672



MEZCLADORA LAVADERO PICO 10" MANILLA KING

CÓDIGO	REFERENCIA	MODELO	EMPAQUE
220500050	GRI-52	Mezclador	Caja
610200013	BAS-22	Vástago 1/4"	Bolsa

La Mezcladora de lavadero es adaptable a instalaciones domésticas y comerciales, en lugares donde el agua es considerada potable.

Características:

- Puño metálico.
- Vástago cartucho cerámico.
- Cuerpo interno fundido en Bronce (Latón).
- Cierre metálico 1/4".
- 1 año de garantía.

CÓDIGO	CÓDIGO DE BARRA
220500050	7592032020673
610200013	7592032014672



MEZCLADORA DE COCINA 8" CUELLO CISNE CROSS

CÓDIGO	REFERENCIA	MODELO	EMPAQUE
220500056	GRI-200	Mezclador	Caja
610200013	BAS-22	Vástago 1/4"	Bolsa

La Mezcladora de cocina es adaptable a instalaciones domésticas y comerciales, en lugares donde el agua es considerada potable.

Características:

- Latón cromado.
- Manilla Metálica 1/4".
- Cuerpo interno fundido en Bronce (Latón).
- Vástago sintético, cartucho cerámico.
- Cierre metálico.
- 3 años de garantía.

CÓDIGO	CÓDIGO DE BARRA
220500056	7592032052001
610200013	7592032014672



MEZCLADORA DE COCINA 8" CUELLO CISNE CROWN

CÓDIGO	REFERENCIA	MODELO	EMPAQUE
220500057	GRI-204	Mezclador	Caja
610200013	BAS-22	Vástago 1/4"	Bolsa

La Mezcladora de cocina es adaptable a instalaciones domésticas y comerciales, en lugares donde el agua es considerada potable.

Características:

- Cuerpo interno fundido en Bronce (Latón).
- Manilla metálica.
- Vástago sintético, cartucho cerámico.
- Cierre metálico 1/4".
- 3 años de garantía.

CÓDIGO	CÓDIGO DE BARRA
220500057	7592032056214
610200013	7592032014672





MONOMANDO DE COCINA P/1 HUECO

CÓDIGO	REFERENCIA	MODELO	EMPAQUE
220500071	GRI-704	P/1 Hueco	Caja

El Monomando de cocina es adaptable a instalaciones domésticas y comerciales, en lugares donde el agua es considerada potable.

Características:

- Cuerpo bronce cromado.
- Vástago cartucho cerámico.
- 3 años de garantía.

CÓDIGO 220500071
CÓDIGO DE BARRA 7592032501394



MONOMANDO DE COCINA 10"

CÓDIGO	REFERENCIA	MODELO	EMPAQUE
220500047	GRI-25	Monomando	Caja
610200014	BAS-25	Cartucho	Bolsa

El Monomando de cocina es adaptable a instalaciones domésticas y comerciales, en lugares donde el agua es considerada potable.

Características:

- Manilla metálica.
- Vástago cartucho cerámico.
- Base ABS cromado.
- Cierre metálico 1/4".
- Incluye tubos de abasto.
- 1 año de garantía.

CÓDIGO 220500047
CÓDIGO DE BARRA 7592032020574
610200014 7592032050922



MONOMANDO DE COCINA 10" ABS CUELLO RECTO

CÓDIGO	REFERENCIA	MODELO	EMPAQUE
220500011	GRI-680	Cuello recto	Caja
610200015	VAS-04	Vástago 1/4"	Bolsa

El Monomando de cocina es adaptable a instalaciones domésticas y comerciales, en lugares donde el agua es considerada potable.

Características:

- Cuello de metal cromado.
- Manilla ABS cromado.
- Cuerpo ABS cromado con mangueras.
- 2 años de garantía.

CÓDIGO 220500011
CÓDIGO DE BARRA 7592032111807
610200015 7592032050908



MONOMANDO DE COCINA 10" ABS CUELLO CURVO

CÓDIGO	REFERENCIA	MODELO	EMPAQUE
220500012	GRI-681	Cuello curvo	Caja
610200015	VAS-04	Vástago 1/4"	Bolsa

El Monomando de cocina es adaptable a instalaciones domésticas y comerciales, en lugares donde el agua es considerada potable.

Características:

- Cuello metal cromado.
- Manilla ABS cromada.
- Cuerpo ABS cromado.
- Monomando con mangueras.
- 2 años de garantía.

CÓDIGO 220500012
CÓDIGO DE BARRA 7592032111814
610200015 7592032050908



LLAVE ANGULAR HEMBRA / MACHO

CÓDIGO	REFERENCIA	MODELO	EMPAQUE
310600016	02RP01	1/2" x 1/2"	Caja

Llave adaptable a instalaciones domésticas y comerciales, en lugares donde el agua es considerada potable.

Características:

- Acabado cromado.
- Material de Bronce (Latón).
- Cartucho de goma.

CÓDIGO 310600016
CÓDIGO DE BARRA 7592786001058

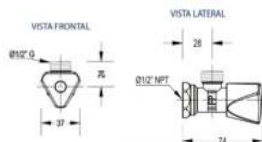

*Medidas expresadas en mm

LLAVE ANGULAR MACHO / MACHO

CÓDIGO	REFERENCIA	MODELO	EMPAQUE
310600020	02RT03	1/2" x 1/2"	Caja

Llave adaptable a instalaciones domésticas y comerciales, en lugares donde el agua es considerada potable.

Características:

- Acabado cromado.
- Material de Bronce (Latón).
- Cartucho de goma.

CÓDIGO 310600020
CÓDIGO DE BARRA 759203250514

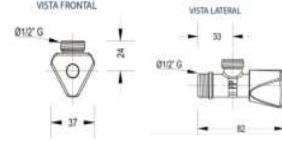

*Medidas expresadas en mm

LLAVE ANGULAR DOBLE C/M PEQ.

CÓDIGO	REFERENCIA	MODELO	EMPAQUE
310600017	02RP01D	1/2" x 1/2"	Caja

Llave adaptable a instalaciones domésticas y comerciales, en lugares donde el agua es considerada potable.

Características:

- Acabado cromado.
- Material de Bronce (Latón).
- Cartucho de goma.

CÓDIGO 310600017
CÓDIGO DE BARRA 7592786048503

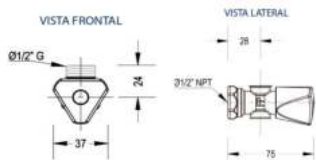

*Medidas expresadas en mm

KIT LLAVE ANGULAR CON TUBO ABASTO

CÓDIGO	REFERENCIA	MODELO	EMPAQUE
310600021	02RT04	1/2" 40 cm	Caja

Llave adaptable a instalaciones domésticas y comerciales, en lugares donde el agua es considerada potable.

Características:

- Acabado cromado.
- Material de Bronce (Latón).
- Cartucho de goma.

CÓDIGO 310600021
CÓDIGO DE BARRA 7592786033479

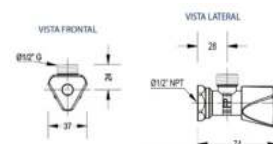

*Medidas expresadas en mm



TUBO DE ABASTO CÓNICA INOX

CÓDIGO	REFERENCIA	MODELO	EMPAQUE
310700003	35MA01	1/2" x 1/2" x 40 cm	Bolsa

Adaptable a cualquier instalación: industrial, doméstica, neumática o hidráulica.

Características:

- Trenzado: Acero inoxidable 304.
- Conexiones cónicas: Aleación de cobre (Latón).
- Corrosivos: Alta resistencia.
- Temperatura de trabajo: 0°C hasta 85°C.
- Presión: 300 psi.

CÓDIGO	CÓDIGO DE BARRA
310700003	7592786033479



TUBO DE ABASTO MACHO/HEMBRA CÓNICA

CÓDIGO	REFERENCIA	MODELO	EMPAQUE
310700004	33-R006	1/2" x 1/2" x 40 cm	Bolsa
310700005	33-R007	1/2" x 1/2" x 60 cm	Bolsa
310700008	33-R008	1/2" x 1/2" x 120 cm	Bolsa

Adaptable a cualquier instalación: industrial, doméstica, neumática o hidráulica.

Características:

- Trenzado: Acero inoxidable 304.
- Conexiones cónicas: Aleación de cobre (Latón).
- Corrosivos: Alta resistencia.
- Temperatura de trabajo: 0°C hasta 85°C.
- Presión: 300 psi.

CÓDIGO CÓDIGO DE BARRA

310700004	7592786050346
310700005	7592786050407
310700008	7592786050414



MANGUERA DE ABASTO MACHO

CÓDIGO	REFERENCIA	MODELO	EMPAQUE
310700012	TUB-16PE	1/2" x 40 cm	Bolsa

Adaptable a cualquier instalación: industrial, doméstica, neumática o hidráulica.

Características:

- Tuerca de Latón hembra 40 cm.

CÓDIGO	CÓDIGO DE BARRA
310700012	7592032504562

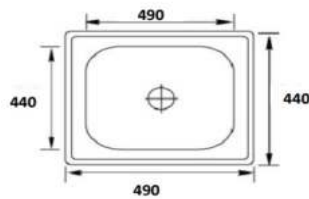

**LAVADERO DE SOBREPONER**

CÓDIGO	REFERENCIA	MODELO	EMPAQUE
220600001	FREE-P4944	49 x 44 x 18 cm	Unidad

Lavadero ideal para cocina, para muebles de cemento, postformado o melamine.

Características:

- Sin orificios y clips.
- Cinta insertada, revestimiento blanco.
- Incluye desagüe.
- 1 año de garantía.
- Material de acero inoxidable.

CÓDIGO 220600001 **CÓDIGO DE BARRA** 7592032500779

*Medidas expresadas en mm

**LAVADERO DE SOBREPONER**

CÓDIGO	REFERENCIA	MODELO	EMPAQUE
220600011	FRE-P5040	50 x 40 x 17 cm	Unidad

Lavadero ideal para cocina, para muebles de cemento, postformado o melamine.

Características:

- Sin orificios y clips.
- Cinta insertada, revestimiento blanco.
- Incluye desagüe.
- 1 año de garantía.
- Material de acero inoxidable.

CÓDIGO 220600011 **CÓDIGO DE BARRA** 7592032503398

*Medidas expresadas en mm

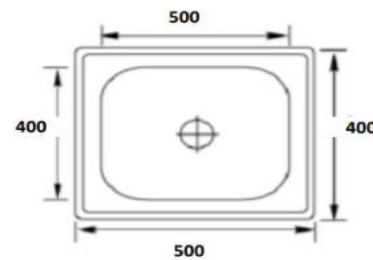
**LAVADERO PARA BAR DE SOBREPONER**

CÓDIGO	REFERENCIA	MODELO	EMPAQUE
220600010	FRE-P3936	39 x 36 x 14.5 cm	Unidad

Lavadero ideal para cocina, para muebles de cemento, postformado o melamine.

Características:

- Sin orificios y clips.
- Cinta insertada, revestimiento blanco.
- Incluye desagüe.
- 1 año de garantía.
- Material de acero inoxidable.

CÓDIGO 220600010 **CÓDIGO DE BARRA** 7592032503381

*Medidas expresadas en mm

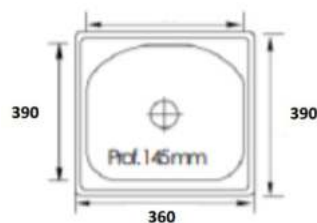

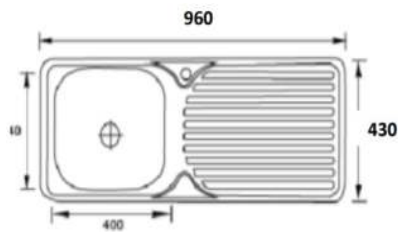
**LAVADERO DE SOBREPONER**

CÓDIGO	REFERENCIA	MODELO	EMPAQUE
220600005	9643	96 x 43 x 18 cm	Unidad

Lavadero ideal para cocina, para muebles de cemento, postformado o melamine.

Características:

- Sin orificios y clips.
- Cinta insertada, revestimiento blanco.
- Incluye desagüe.
- 1 año de garantía.
- Material de acero inoxidable.

CÓDIGO CÓDIGO DE BARRA

220600005 7592032500816

*Medidas expresadas en mm

**LAVADERO DE SOBREPONER**

CÓDIGO	REFERENCIA	MODELO	EMPAQUE
220600006	FRE-PD-7444	74 x 44 x 18 cm	Unidad

Lavadero ideal para cocina, para muebles de cemento, postformado o melamine.

Características:

- Sin orificios y clips.
- Cinta insertada, revestimiento blanco.
- Incluye desagüe.
- 1 año de garantía.
- Material de acero inoxidable.

CÓDIGO CÓDIGO DE BARRA

220600006 7592032500823

*Medidas expresadas en mm

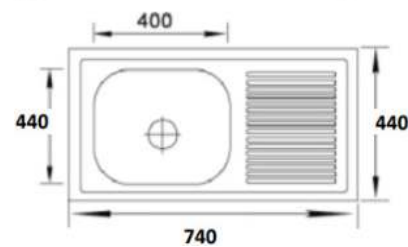

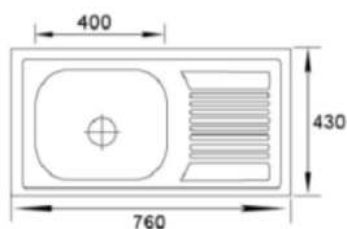

LAVADERO DE SOBREPONER ESTÁNDAR

CÓDIGO	REFERENCIA	MODELO	EMPAQUE
220600008	7643	76 x 43 x 15 cm	Unidad

Lavadero ideal para cocina, para muebles de cemento, post-formado o melamine.

Características:

- Sin orificios y clips.
- Cinta insertada, revestimiento blanco.
- Incluye desagüe.
- 6 meses de garantía.
- Material de acero inoxidable.

*Medidas expresadas en mm



LAVADERO DE SOBREPONER ESTÁNDAR

CÓDIGO	REFERENCIA	MODELO	EMPAQUE
220600009	9643	96 x 43 x 15 cm	Unidad

Lavadero ideal para cocina, para muebles de cemento, post-formado o melamine.

Características:

- Sin orificios y clips.
- Cinta insertada, revestimiento blanco.
- Incluye desagüe.
- 6 meses de garantía.
- Material de acero inoxidable.

CÓDIGO CÓDIGO DE BARRA

220600009 7592032500854

*Medidas expresadas en mm

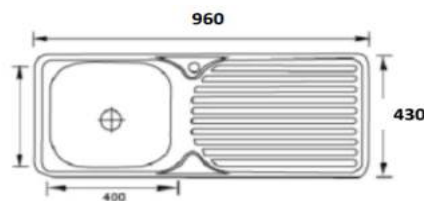

LAVADERO PARA EMPOTRAR

CÓDIGO	REFERENCIA	MODELO	EMPAQUE
220600002	4735	47 x 35 x 18 cm	Unidad

Lavadero ideal para cocinas con desagüe.

Características:

- Sin orificios y clips.
- Cinta insertada, revestimiento blanco.
- Incluye desagüe.
- 1 año de garantía.
- Material de acero inoxidable.

CÓDIGO CÓDIGO DE BARRA

220600002 7592032500786

*Medidas expresadas en mm

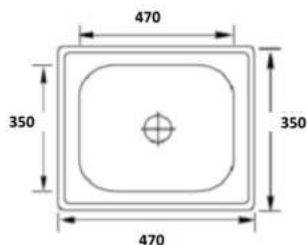

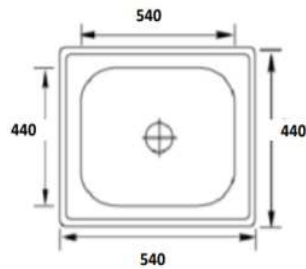
**LAVADERO PARA EMPOTRAR**

CÓDIGO	REFERENCIA	MODELO	EMPAQUE
220600014	FRE-P5444	54 x 44 x 18 cm	Unidad

Lavadero ideal para cocinas con desagüe.

Características:

- Sin orificios y clips.
- Cinta insertada, revestimiento blanco.
- Incluye desagüe.
- 1 año de garantía.
- Material de acero inoxidable.

CÓDIGO 220600014 **CÓDIGO DE BARRA** 7592032504579

*Medidas expresadas en mm

**LAVADERO PARA EMPOTRAR**

CÓDIGO	REFERENCIA	MODELO	EMPAQUE
220600015	FRE-P4933	49 x 33 x 18 cm	Unidad

Lavadero ideal para cocinas con desagüe.

Características:

- Sin orificios y clips.
- Cinta insertada, revestimiento blanco.
- Incluye desagüe.
- 1 año de garantía.
- Material de acero inoxidable.

CÓDIGO 220600015 **CÓDIGO DE BARRA** 7592032504586

*Medidas expresadas en mm

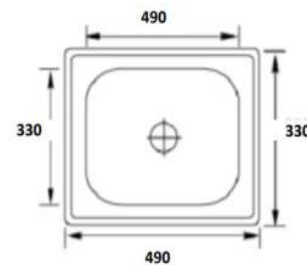
**LAVADERO PARA EMPOTRAR**

CÓDIGO	REFERENCIA	MODELO	EMPAQUE
220600016	FRE-P5937	59 x 37 x 18 cm	Unidad

Lavadero ideal para cocinas con desagüe.

Características:

- Sin orificios y clips.
- Cinta insertada, revestimiento blanco.
- Incluye desagüe.
- 1 año de garantía.
- Material de acero inoxidable.

CÓDIGO 220600016 **CÓDIGO DE BARRA** 7592032504593

*Medidas expresadas en mm

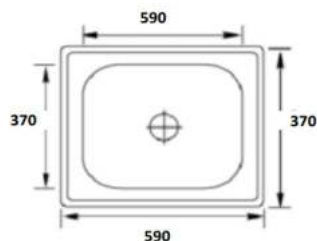

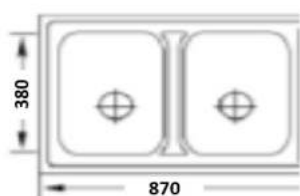

LAVADERO DE EMPOTRAR DOBLE FOSA INOX

CÓDIGO	REFERENCIA	MODELO	EMPAQUE
220600020	FRE-PD8738	87 x 38 x 17 cm	Unidad

Lavadero ideal para cocinas con desagüe.

Características:

- Sin orificios y clips.
- Cinta insertada, revestimiento blanco.
- Incluye desagüe.
- 1 año de garantía.
- Material de acero inoxidable.

*Medidas expresadas en mm



LAVADERO PARA SOBREPONER

CÓDIGO	REFERENCIA	MODELO	EMPAQUE
220600018	FRE-608	78 x 43 x 20 cm	Caja / Unidad

Lavadero ideal para cocinas con desagüe.

Características:

- Sin orificios y clips.
- Cinta insertada, revestimiento blanco.
- Incluye desagüe.
- 1 año de garantía.
- Material de acero inoxidable.

CÓDIGO CÓDIGO DE BARRA

220600018 7592032505323

*Medidas expresadas en mm

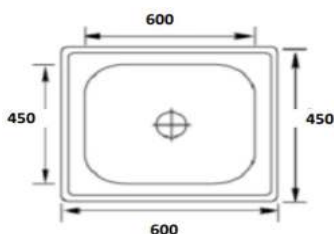
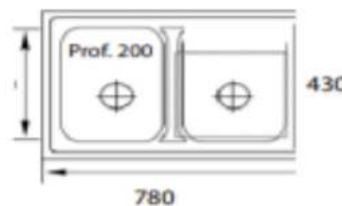

LAVADERO PARA SOBREPONER

CÓDIGO	REFERENCIA	MODELO	EMPAQUE
220600017	FRE-603	60 x 45 x 20 cm	Caja / Unidad

Lavadero ideal para cocinas con desagüe.

Características:

- Sin orificios y clips.
- Cinta insertada, revestimiento blanco.
- Incluye desagüe.
- 1 año de garantía.
- Material de acero inoxidable.

CÓDIGO CÓDIGO DE BARRA

220600017 7592032505309

*Medidas expresadas en mm



**DESAGÜE PARA LAVADERO SUPERIOR ABS**

CÓDIGO	REFERENCIA	MODELO	EMPAQUE
220150001	DES-P02	Superior	Caja

Desagüe ideal para complementar la instalación de lavaderos.

Características:

- Material ABS.
- Cesta de Acero inoxidable.

CÓDIGO	CÓDIGO DE BARRA
220150001	7592032500861

**DESAGÜE PARA LAVADERO ESTÁNDAR ABS**

CÓDIGO	REFERENCIA	MODELO	EMPAQUE
220150002	DES-PE02	Estándar	Bolsa

Desagüe ideal para complementar la instalación de lavaderos.

Características:

- Material ABS.
- Cesta de Acero inoxidable.

CÓDIGO	CÓDIGO DE BARRA
220150002	7592032500878

**DESAGÜE PARA LAVADERO ABS SIN BOQUILLA**

CÓDIGO	REFERENCIA	MODELO	EMPAQUE
220150009	DES-02-1	Cromado	Caja
220150011	DES-02-2	Metálico	Caja

Desagüe ideal para complementar la instalación de lavaderos.

Características:

- Material ABS.
- Cesta de Acero inoxidable.
- No posee boquilla.

CÓDIGO	CÓDIGO DE BARRA
220150009	7592032002051
220150011	7592032002006

**DESAGÜE LAVADERO 1 1/2" C/SIFÓN FLEXIBLE**

CÓDIGO	REFERENCIA	MODELO	EMPAQUE
220150014	DES-80	BLANCO	Bolsa
220150003	DES-81	CROMADO	Bolsa

Desagüe ideal para la adecuada evacuación de agua en el lavadero.

Características:

- 1 1/2".
- Sifón flexible.
- Material ABS blanco y/o cromado.

CÓDIGO	CÓDIGO DE BARRA
220150014	7592032003362
220150003	7592032003369



220150014



220150003

CESTA PARA LAVADERO

CÓDIGO	REFERENCIA	MODELO	EMPAQUE
220200010	CES-01	Acero Inox	Blister
220200005	CES-02	Acero Inox	Caja
220200012	CES-03	Acero Inox	Caja

La cesta para lavadero está diseñada para impedir el paso de los residuos sólidos que se producen cuando se lavan los alimentos.

Características:

- Material de acero inoxidable.

CÓDIGO	CÓDIGO DE BARRA
220200010	7592032001153
220200005	7592032001160
220200012	7592032500182



220200010



220200012



220200005

EMPACADURA P/BOQUILLA DE LAVADERO

CÓDIGO	REFERENCIA	MODELO	EMPAQUE
650100001	PLV00101	1 1/2"	Caja

Complemento que se utiliza para la unión del lavadero.

Características:

- Empacadura de 1 1/2".
- Material Jebe.

CÓDIGO	CÓDIGO DE BARRA
650100001	7595098000412





DESAGÜE LAVAMANOS AUTOMÁTICO PUSH PREMIUM

CÓDIGO	REFERENCIA	MODELO	EMPAQUE
220150012	DES-100	Metálico	Caja

Desagüe ideal para complementar la instalación de lavamanos.

Características:

- Push metal cromado.
- Material metálico.
- Desagüe Push Button.
- Con rebosadero.



CÓDIGO 220150012
CÓDIGO DE BARRA 7592032055408

BOQUILLA LAVAMANOS PUSH BUTTON

CÓDIGO	REFERENCIA	MODELO	EMPAQUE
310900022	DES-09	Cromado con Boquilla	Caja

Desagüe ideal para complementar la instalación de lavamanos.

Características:

- Push metal cromado.
- Material metálico.
- Desagüe Push Button.
- Lavamanos con rebosadero.



CÓDIGO 310900022
CÓDIGO DE BARRA 7592032020734

DESAGÜE LAVAMANOS ABS PUSH BUTTON BLANCO

CÓDIGO	REFERENCIA	MODELO	EMPAQUE
220150047	DES-118	Con rebose	Blíster Bolsa
220150020	DES-14	Sin rebose	Blíster Bolsa

Desagüe ideal para complementar la instalación de lavamanos.

Características:

- Plástico ABS.
- Tipo Pop-Up.
- Tapa grande cromada con protector plástico.

CÓDIGO 220150047
CÓDIGO DE BARRA 7592032055439
CÓDIGO 220150020
CÓDIGO DE BARRA 7592032002099



DESAGÜE LAVAMANOS ABS PUSH BUTTON PEQUEÑO

CÓDIGO	REFERENCIA	MODELO	EMPAQUE
220150048	DES-119	C / Rebose	Blíster Bolsa

Desagüe ideal para complementar la instalación de lavamanos.

Características:

- Plástico ABS.
- Tipo Pop-Up.
- Tapa pequeña cromada con protector plástico.

CÓDIGO 220150048
CÓDIGO DE BARRA 7592032055446



**SIFÓN DE 1 1/2" CON REDUCTOR A 1/4"**

CÓDIGO	REFERENCIA	MODELO	EMPAQUE
310900035	SIF-07	1 1/2" - 1 1/4"	Bolsa

Herramienta usada en trabajos de grifería para que el agua se traslade de un área a otra.

Características:

- Material de plástico.
- Incluye adaptador.



CÓDIGO **CÓDIGO DE BARRA**
310900035 7592032010162

SIFÓN EXTENSIBLE DE 1 1/2" CON REDUCTOR ADAPTADOR A 1 1/4"

CÓDIGO	REFERENCIA	MODELO	EMPAQUE
310900036	SIF-08	1 1/2" - 1 1/4"	Bolsa

Herramienta usada en trabajos de grifería para que el agua se traslade de un área a otra.

Características:

- Material de plástico.
- Incluye adaptador.



CÓDIGO **CÓDIGO DE BARRA**
310900036 7592032010032

SIFÓN CON UNA PARTE EXTENSIBLE

CÓDIGO	REFERENCIA	MODELO	EMPAQUE
310900042	SIF-15	Extensible	Blistér Bolsa

Desagüe ideal para complementar la instalación de lavaderos.

Características:

- Material de plástico.
- Incluye adaptador.



CÓDIGO **CÓDIGO DE BARRA**
310900042 7592032504234

SIFÓN CON REGISTRO DE 1 1/2" CON REDUCTOR A 1/4"

CÓDIGO	REFERENCIA	MODELO	EMPAQUE
310900040	SIF-P01	1 1/2" - 1 1/4"	Bolsa

Desagüe ideal para complementar la instalación de lavaderos.

Características:

- Material de plástico.
- Incluye adaptador.



CÓDIGO **CÓDIGO DE BARRA**
310900040 7592032504968

SIFÓN COLECTOR EXTENSIBLE DE 1 1/2"

CÓDIGO	REFERENCIA	MODELO	EMPAQUE
310900039	COL-03	1 1/2"	Blistér Bolsa
310900057	COL-03N	1 1/2"	Blistér Bolsa

Desagüe ideal para complementar la instalación de lavaderos.

Características:

- Material de plástico.
- Extensible.



CÓDIGO **CÓDIGO DE BARRA**
310900039 7592032001436
310900057 7592032001405

310900039 310900057



SIFÓN EXTENSIBLE CROMADO 1 1/2" x 1 1/4"

CÓDIGO	REFERENCIA	MODELO	EMPAQUE
310900041	SIF-C08-1	Cromado con adaptador	Blister Bolsa

Desagüe ideal para complementar la instalación de lavaderos.

Características:

- Material ABS cromado.



CÓDIGO	CÓDIGO DE BARRA
310900041	7592032500687



SIFÓN ABS CROMADO

CÓDIGO	REFERENCIA	MODELO	EMPAQUE
310900033	SIF-01	1 1/4" Lavamanos	Blister Bolsa
310900034	SIF-02	1 1/2" Fregaderos	Blister Bolsa

Desagüe ideal para complementar la instalación de lavaderos.

Características:

- Material ABS cromado.

CÓDIGO	CÓDIGO DE BARRA
310900033	7592032010001
310900034	7592032010056



EXTENSIÓN DE PVC

CÓDIGO	REFERENCIA	MODELO	EMPAQUE
310900006	EXT-33	1 1/2" x 4"	Bolsa
310900007	EXT-34	1 1/2" x 6"	Bolsa
310900008	EXT-35	1 1/2" x 8"	Bolsa
310900001	EXT-39	1 1/4" x 8"	Bolsa

La extensión de PVC sirve para ser empleado en las conexiones de agua de los lavatorios de la cocina.

Características:

- Material PVC resistente.

CÓDIGO	CÓDIGO DE BARRA
310900006	7592032021588
310900007	7592032021595
310900008	7592032021601
310900001	7592032021649





VÁLVULA DE BOLA PVC

CÓDIGO	REFERENCIA	MODELO	EMPAQUE
310600029	VAL-35	1/2" Para Soldar	Bolsa
310600030	VAL-36	3/4" Para Soldar	Bolsa
310600032	VAL-30	1/2" Para Rosca	Bolsa
310600033	VAL-31	3/4" Para Rosca	Bolsa

Las Válvulas de bola tienen la finalidad de controlar el flujo de un líquido o un gas a través de una apertura, cierre u obstrucción parcial en sus orificios.

Características:
- Material PVC.

CÓDIGO CÓDIGO DE BARRA

310600029	7592032021250
310600030	7592032021267
310600032	7592032021205
310600033	7592032021212



LLAVE JARDÍN PVC BLANCO DE 1/2"

CÓDIGO	REFERENCIA	MODELO	EMPAQUE
310600031	LLA-81	1/2"	Bolsa

La llave para jardín es adaptable a instalaciones domésticas y comerciales, en lugares donde el agua es considerada potable.

Características:
- PVC blanco.
- Con conector para manguera.

CÓDIGO CÓDIGO DE BARRA
310600031 7592032007889



LLAVE DE JARDÍN CON BASE DE BLOQUEO LIVIANA

CÓDIGO	REFERENCIA	MODELO	EMPAQUE
310600035	LLA-89	1/2"	Bolsa

La llave para jardín es adaptable a instalaciones domésticas y comerciales, en lugares donde el agua es considerada potable.

Características:
- Bola y boquilla de Acero.
- Liviana.

CÓDIGO CÓDIGO DE BARRA
310600035 759203202079



LLAVE DE JARDÍN FULL PORT PESADA

CÓDIGO	REFERENCIA	MODELO	EMPAQUE
310600014	02MB71	1/2"	Unidad

Llave de jardín con sello de Teflón (PTFE). Es fabricada con tecnología de última generación. Ideal para sistema hidráulicos.

Características:
- Material: Bronce (Latón).
- Acabado Níquel.
- Tipo de cierre: Cierre de bola.
- Temperatura de trabajo: 20°C hasta 100°C.
- Palanca: Hierro Galvanizado / Recubrimiento plástico.
- Pesada.

CÓDIGO CÓDIGO DE BARRA
310600014 7592786049630

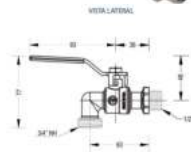

VÁLVULA DE BOLA LIVIANA

CÓDIGO	REFERENCIA	MODELO	EMPAQUE
310600027	113201	1/2"	Bolsa
310600039	113202	3/4"	Bolsa

La llave de esfera de jardín es adaptable a instalaciones domésticas y comerciales, en lugares donde el agua es considerada potable.

Características:
- Cuerpo fabricado en Latón sólido.
- Liviana.

CÓDIGO CÓDIGO DE BARRA
310600027 7506198105617



VÁLVULA DE BOLA FULL PORT PESADA

CÓDIGO	REFERENCIA	MODELO	EMPAQUE
310600001	01B705	1/2"	Unidad
310600002	01B707	3/4"	Unidad
310600003	01B710	1"	Unidad

Válvula adaptable para cualquier sistema hidráulico, de calefacción, neumático, etc.

Características:
- Acabado: Níquel.
- Material: Bronce (Latón).
- Tipo de cierre: Cierre de bola.
- Presión: 600 PSI.
- Pesada.

CÓDIGO CÓDIGO DE BARRA
310600001 7592786049654
310600002 7592786049661
310600003 7592786049647

*Medidas expresadas en mm. Diagrama corresponde al código 310600001. De requerir otro código, solicitar a Ventas a Distancia.

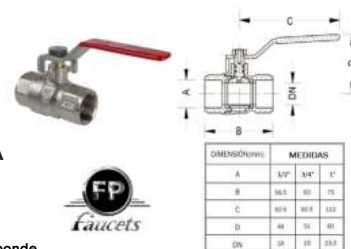

DIMENSIÓN(mm)	MEDIDAS
A	50" 3/4" 41"
B	86.5 80 75
C	80 80 80 80
D	40 35 30 25
DN	1/2 3/4 1" 1.5"

VÁLVULA DE BOLA PARA GAS FULL

CÓDIGO	REFERENCIA	MODELO	EMPAQUE
310600009	01B405	1/2"	Unidad

Válvula adaptable para cualquier tipo de sistema hidráulico, de calefacción, neumático, agua caliente, vapor de gasolina, gasoil, kerosene y diversos tipos de aceite.

Características:
- Acabado: Níquel.
- Material: Bronce (Latón).
- Tipo de cierre: Cierre de bola.
- Presión: 600 PSI.

CÓDIGO CÓDIGO DE BARRA
310600009 7592786000310

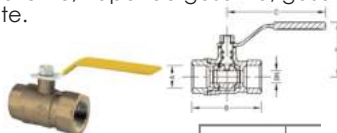

DIMENSIÓN(mm)	
A	1/2"
B	56
C	80
D	45.5
DN	10

*Medidas expresadas en mm

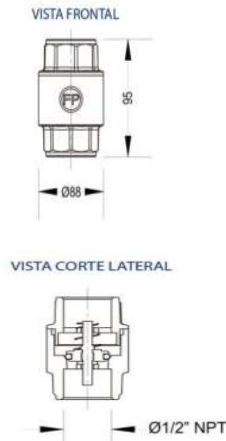

VÁLVULA CHECK VERTICAL

CÓDIGO	REFERENCIA	MODELO	EMPAQUE
310600010	01K105	1/2"	Caja 100 / Unidad
310600011	01K107	3/4"	Caja 60 / Unidad
310600012	01K110	1"	Caja 50 / Unidad

Válvula adaptable a cualquier instalación industrial, doméstica, neumática o hidráulica con posición en su instalación horizontal, vertical o perpendicular.

Características:

- Material: Bronce (Latón).
- Acabado: Diamantado.
- Tipo de cierre: Tipo Embolo.
- Temperatura de trabajo: -20°C hasta 100°C.
- Presión máxima de trabajo: 300 PSI.

CÓDIGO	CÓDIGO DE BARRA
310600010	7592786000495
310600011	7592786000501
310600012	7592786000518



*Medidas expresadas en mm. Diagrama corresponde al código 310600010. De requerir otro código, solicitar a Ventas a Distancia.

FLOTANTE

CÓDIGO	REFERENCIA	MODELO	EMPAQUE
310100001	07FT05	1/2" con Boya Plástica	Bolsa
310100002	07FT07	3/4"	Bolsa
310100003	07FT10	1"	Bolsa
310100004	07FT20	2"	Bolsa
310100005	07FT10	1" C/M Peq.	Bolsa

El Flotante sin boya es un brazo regulable que permite controlar el nivel deseado del tanque.

Características:

- Material: Bronce (Latón).
- Acabado: Natural.
- Completamente inoxidable.
- Pistón giratorio.
- Todos los componentes están disponibles como repuestos.

CÓDIGO CÓDIGO DE BARRA

310100001	7592786043874
310100002	7592786043881
310100003	7592786043898
310100004	7592786034742
310100005	7592786034735



*Medidas expresadas en mm. Diagrama corresponde al código 310100002. De requerir otro código, solicitar a Ventas a Distancia.



310100001



VISTA FRONTAL

VISTA LATERAL

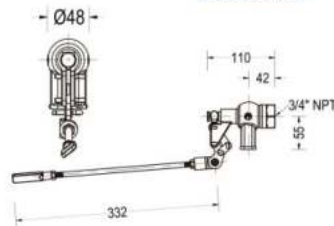

VÁLVULA SWING CHECK HORIZONTAL 3/4" H/H

CÓDIGO	REFERENCIA	MODELO	EMPAQUE
310600038	VAL-12	3/4"	Bolsa

Válvula adaptable a cualquier instalación industrial, doméstica, neumática o hidráulica con posición en su instalación horizontal, vertical o perpendicular.

Características:

- Material: Bronce

CÓDIGO	CÓDIGO DE BARRA
310600038	7592032021311



**SANITARIO ONE PIECE DOBLE DESCARGA VICTORIA**

CÓDIGO	REFERENCIA	MODELO	EMPAQUE
220700001	PL-3853	Victoria	Unidad
615100026	PL-3853	Asiento de sanitario	Unidad
615100020	VAL-205	18 cm	Caja

Inodoro o Sanitario hecho de 100% Loza vitrificada y de una sola pieza, que garantiza que el producto tenga cero filtraciones al momento de su uso. Cuenta con asiento de "caída lenta", diseño de trampa con óptimo barrido que evita retroceso de gases o malos olores, diseño de aro elongado.

Características:

- Acabado Blanco brillante / esmaltado.
- Asiento de caída lenta.
- Botón de doble descarga.
- 3 litros para líquido / 6 litros para sólido.

Medidas:

680 x 380 x 670 mm

**SANITARIO ONE PIECE DOBLE DESCARGA YURANI**

CÓDIGO	REFERENCIA	MODELO	EMPAQUE
220700003	PL-3827	Yurani	Unidad
615100027	PL-3827/PL-3806	Asiento de sanitario	Unidad
615100023	BOT-101	48 mm	Bolsa

Inodoro o Sanitario hecho de 100% Loza vitrificada y de una sola pieza, que garantiza que el producto tenga cero filtraciones al momento de su uso. Cuenta con asiento de "caída lenta", diseño de trampa con óptimo barrido que evita retroceso de gases o malos olores, diseño de aro elongado.

Características:

- Acabado Blanco brillante / esmaltado.
- Asiento de caída lenta.
- Botón de doble descarga.
- 3 litros para líquido / 6 litros para sólido.
- Descarga con sistema JET.

Medidas:

700 x 360 x 750 mm

**SANITARIO ONE PIECE DOBLE DESCARGA NIÁGARA**

CÓDIGO	REFERENCIA	MODELO	EMPAQUE
220700002	PL3829	Niágara	Unidad
615100028	PL-3829	Asiento de sanitario	Unidad
615100020	VAL-205	18 cm	Caja

Inodoro o Sanitario hecho de 100% Loza vitrificada y de una sola pieza, que garantiza que el producto tenga cero filtraciones al momento de su uso. Cuenta con asiento de "caída lenta", diseño de trampa con óptimo barrido que evita retroceso de gases o malos olores, diseño de aro elongado.

Características:

- Acabado Blanco brillante / esmaltado.
- Asiento de caída lenta.
- Botón de doble descarga.
- 3 litros para líquido / 6 litros para sólido.
- Descarga con sistema JET.

Medidas:

690 x 410 x 600 mm

**SANITARIO ONE PIECE DOBLE DESCARGA NIÁGARA**

CÓDIGO	REFERENCIA	MODELO	EMPAQUE
220700007	PL-3829	Niágara	Unidad
615100020	VAL-205	18 cm	Caja

Inodoro o Sanitario hecho de 100% Loza vitrificada y de una sola pieza, que garantiza que el producto tenga cero filtraciones al momento de su uso. Cuenta con asiento de "caída lenta", diseño de trampa con óptimo barrido que evita retroceso de gases o malos olores, diseño de aro elongado.

Características:

- Acabado Bone brillante / esmaltado.
- Asiento de caída lenta.
- Botón de doble descarga.
- 3 litros para líquido / 6 litros para sólido.
- Descarga con sistema JET.

Medidas:

690 x 420 x 690 mm

**SANITARIO ONE PIECE 2JET GOCTA**

CÓDIGO	REFERENCIA	MODELO	EMPAQUE
220700005	PL-3806	Goceta	Unidad

Inodoro o Sanitario hecho de 100% Loza vitrificada y de una sola pieza, que garantiza que el producto tenga cero filtraciones al momento de su uso. Cuenta con asiento de "caída lenta".

Características:

- Acabado Blanco brillante / esmaltado.
- Asiento de caída lenta.
- Botón de doble descarga.
- Descarga con sistema 2JET.

Medidas:

770 x 400 x 670 mm

**SANITARIO ONE PIECE DOBLE DESCARGA MERÚ**

CÓDIGO	REFERENCIA	MODELO	EMPAQUE
220700006	PL-3812	Merú	Unidad

Inodoro o Sanitario hecho de 100% Loza vitrificada y de una sola pieza, que garantiza que el producto tenga cero filtraciones al momento de su uso. Cuenta con asiento de "caída lenta".

Características:

- Acabado Blanco brillante / esmaltado.
- Asiento de caída lenta.
- Botón de doble descarga.
- Descarga con sistema 2JET FLUSH.

Medidas:

750 x 370 x 630 mm





SANITARIO ONE PIECE IGUAZÚ 4D

CÓDIGO	REFERENCIA	MODELO	EMPAQUE
220700004	PL-3245	Iguazú	Unidad

Inodoro o Sanitario hecho de 100% Loza vitrificada y de una sola pieza, que garantiza que el producto tenga cero filtraciones al momento de su uso. Cuenta con asiento de "caída lenta".

Características:

- Acabado blanco brillante / esmaltado.
- Asiento de caída lenta.
- Botón de doble descarga.
- Descarga con sistema 4 Descarga.

Medidas:

770 x 400 x 710 mm



LAVAMANOS CON PEDESTAL DE UN HUECO CANAIMA

CÓDIGO	REFERENCIA	MODELO	EMPAQUE
220650001	PL-2201	1 hueco	Unidad

Características:

- Color blanco.
- Usa grifería monomando.

Medidas:

500 x 410 x 720 mm.

Tamaño de la cuenca: 20".
Tamaño del pedestal: 70 cm.



LAVAMANOS CON PEDESTAL DE TRES HUECOS CANAIMA

CÓDIGO	REFERENCIA	MODELO	EMPAQUE
220650002	PL-2201	Tres huecos	Unidad

Características:

- Color blanco.
- Usa grifería monomando y mezcladoras.

Medidas:

500 x 410 x 720 mm.

Tamaño de la cuenca: 20".
Tamaño del pedestal: 70 cm.



LAVAMANO BOWL REDONDO

CÓDIGO	REFERENCIA	MODELO	EMPAQUE
220650003	2012	Modelo Manu	Unidad

Características:

- Color blanco.
- Para sobreponer.

Medidas:

400 x 400 x 140 mm.

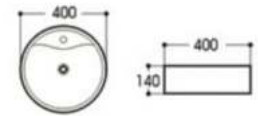

LAVAMANO OVALIN

CÓDIGO	REFERENCIA	MODELO	EMPAQUE
220650004	2002	Yosemite	Unidad

Características:

- Color blanco.
- Para sobreponer.

Medidas:

430 x 430 x 170 mm.

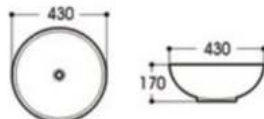

LAVAMANO BOWL CUADRADO

CÓDIGO	REFERENCIA	MODELO	EMPAQUE
220650005	2071	Otichi	Unidad

Características:

- Color blanco.
- Para sobreponer.

Medidas:

410 x 410 x 150 mm.

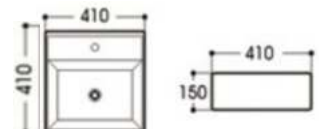

**LAVAMANO OVAL SERENGETI**

CÓDIGO	REFERENCIA	MODELO	EMPAQUE
220650006	PL-3245	Iguazú	Unidad

Características:

- Color blanco.
- Para sobreponer.

Medidas:

630 x 420 x 120 mm.

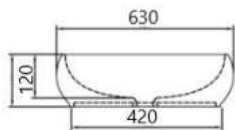
**MUEBLE PARA BAÑO, ESPEJO Y LAVAMANOS**

CÓDIGO	REFERENCIA	EMPAQUE
220850001	801	Unidad

Características:

- Lavamanos color blanco.
- Base y espejo color negro.

Medidas:

Medida lavamanos: 520 x 370 x 14 mm.
 Base: 480 x 330 x 290 mm.
 Espejo grande: 400 x 500 mm.
 Repisa: 400 x 100 x 25 mm.
 La repisa es de aluminio.

**MUEBLE PARA BAÑO, ESPEJO Y LAVAMANOS**

CÓDIGO	REFERENCIA	EMPAQUE
220850002	808	Unidad

Características:

- Color negro.

Medidas:

Medida lavamanos: 490 x 370 x 140 mm.
 Base: 440 x 340 x 300 mm.
 Espejo grande: 400 x 500 mm.
 Repisa: 400 x 100 x 40 mm.
 La repisa es de aluminio.

**ESPEJO LED CUADRADO**

CÓDIGO	REFERENCIA	MODELO	EMPAQUE
220800001	907	Cuadrado	Unidad

Características:

- Led.
- Espesor de espejo 4 mm.

Medidas:

800 x 600 mm.

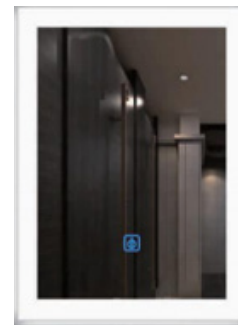
**ESPEJO LED OVAL**

CÓDIGO	REFERENCIA	MODELO	EMPAQUE
220800002	962	Oval	Unidad

Características:

- Led.
- Espesor de espejo 4 mm.

Medidas:

760 x 585 mm.



**VÁLVULA DE ENTRADA UNIVERSAL**

CÓDIGO	REFERENCIA	MODELO	EMPAQUE
615100025	VDE-C01	7/8" y 1/2"	Blíster

La Válvula hace que se cierre el flujo de agua después de que éste llega a cierto nivel. De igual forma regula la cantidad de agua que pasa a través de ella para que no haya desbordamientos de líquido.

Características:

- Válvula ajustable de 7.5" hasta 10.5".
- Plástico ABS/POM.
- Funcionamiento para todos los inodoros de 2 piezas.
- Altura 21 cm.
- Incluye adaptador de 1/2".

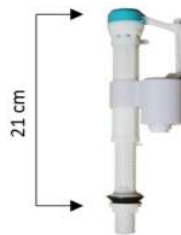

CÓDIGO **CÓDIGO DE BARRA**
615100025 7592032003362

VÁLVULA DE ENTRADA PARA INODORO

CÓDIGO	REFERENCIA	MODELO	EMPAQUE
615100004	VAL-62	7/8" y 1/2"	Caja

La Válvula hace que se cierre el flujo de agua después de que éste llega a cierto nivel. De igual forma regula la cantidad de agua que pasa a través de ella para que no haya desbordamientos de líquido.

Características:

- Plástico PVC.
- Incluye: Tuercas, 1 varilla sin flotante, 1 manguera.
- Altura 25 cm.
- Válvula de entrada 7/8".
- Incluye adaptador de 1/2".



CÓDIGO **CÓDIGO DE BARRA**
615100004 7592032021472

VÁLVULA DE ENTRADA PARA INODORO WTV-05

CÓDIGO	REFERENCIA	MODELO	EMPAQUE
615100005	VAL-63	7/8" y 1/2"	Blíster Bolsa

La Válvula hace que se cierre el flujo de agua después de que éste llega a cierto nivel. De igual forma regula la cantidad de agua que pasa a través de ella para que no haya desbordamientos de líquido.

Características:

- Válvula de entrada 7/8".
- Válvula liviana.
- Para baja presión.
- Plástico PVC.
- Altura 24,5 cm.
- Incluye adaptador de 1/2".



CÓDIGO **CÓDIGO DE BARRA**
615100005 7592032021489

VÁLVULA DE ENTRADA PARA INODORO 1/2" PREMIUM

CÓDIGO	REFERENCIA	MODELO	EMPAQUE
615100012	FIT-20	7/8" y 1/2"	Blíster Bolsa

La Válvula hace que se cierre el flujo de agua después de que éste llega a cierto nivel. De igual forma regula la cantidad de agua que pasa a través de ella para que no haya desbordamientos de líquido.

Características:

- Válvula de entrada 7/8" con adaptador 1/2".
- Válvula pesada.
- Para alta presión.
- Plástico PVC.
- Altura 28 cm.

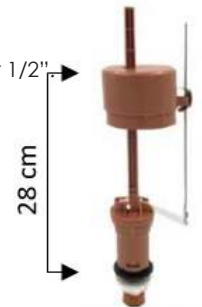

CÓDIGO **CÓDIGO DE BARRA**
615100012 7592032410207

VÁLVULA DE ENTRADA CON FILTRO PARA AGUA TURBIA

CÓDIGO	REFERENCIA	MODELO	EMPAQUE
615100018	VAL-200	1/2"	Caja

La Válvula hace que se cierre el flujo de agua después de que éste llega a cierto nivel. De igual forma regula la cantidad de agua que pasa a través de ella para que no haya desbordamientos de líquido.

Características:

- Filtro para agua turbia.
- Altura graduable.
- Entrada macho de 1/2".
- Plástico PVC.
- Altura 24,5 cm.



CÓDIGO **CÓDIGO DE BARRA**
615100018 7592032505507

VÁLVULA DE ENTRADA DE 1/2" CON BOYA

CÓDIGO	REFERENCIA	MODELO	EMPAQUE
615100024	VAL-201	1/2"	Caja

La Válvula hace que se cierre el flujo de agua después de que éste llega a cierto nivel. De igual forma regula la cantidad de agua que pasa a través de ella para que no haya desbordamientos de líquido.

Características:

- Válvula de entrada macho de 1/2".
- Válvula alta con boya.
- Garantía de 3 años.
- Altura 25,5 cm.
- Plástico PVC.



CÓDIGO **CÓDIGO DE BARRA**
615100024 75920332505514



VÁLVULA DE DESCARGA P/INODORO ONE PIECE

CÓDIGO	REFERENCIA	MODELO	EMPAQUE
615100017	VAL-209	2"	Blíster Bolsa

La Válvula hace que se cierre el flujo de agua después de que éste llega a cierto nivel. De igual forma regula la cantidad de agua que pasa a través de ella para que no haya desbordamientos de líquido.

- Características:**
- Modelo One Piece.
 - Desagüe 2".
 - Altura 24 cm.
 - Plástico PVC.



CÓDIGO **CÓDIGO DE BARRA**
615100017 7592032505590

VÁLVULA DOBLE DESCARGA PARA INODORO ONE PIECE

CÓDIGO	REFERENCIA	MODELO	EMPAQUE
615100014	FLA-03	2"	Caja

La Válvula hace que se cierre el flujo de agua después de que éste llega a cierto nivel. De igual forma regula la cantidad de agua que pasa a través de ella para que no haya desbordamientos de líquido.

- Características:**
- Descarga dual 2".
 - Incluye tornillos y tuercas.
 - Altura de 18.50 cm.
 - Plástico PVC.



CÓDIGO **CÓDIGO DE BARRA**
615100014 7592032501042

VÁLVULA DOBLE DESCARGA PARA INODORO ONE PIECE

CÓDIGO	REFERENCIA	MODELO	EMPAQUE
615100020	VAL-204	18 cm	Caja
615100021	VAL-205	21 cm	Caja

La Válvula hace que se cierre el flujo de agua después de que éste llega a cierto nivel. De igual forma regula la cantidad de agua que pasa a través de ella para que no haya desbordamientos de líquido.

- Características:**
- Para inodoros One Piece con desagüe de 2".
 - Plástico PVC.



CÓDIGO **CÓDIGO DE BARRA**
615100020 7592032505545
615100021 7592032505552

VÁLVULA DESCARGA INODORO 2" ESTÁNDAR DOS PIEZAS

CÓDIGO	REFERENCIA	MODELO	EMPAQUE
615100010	VAL-64	2"	Caja

La Válvula hace que se cierre el flujo de agua después de que éste llega a cierto nivel. De igual forma regula la cantidad de agua que pasa a través de ella para que no haya desbordamientos de líquido.

- Características:**
- Válvula de desagüe 2".
 - Plástico PVC.
 - Altura 25 cm.

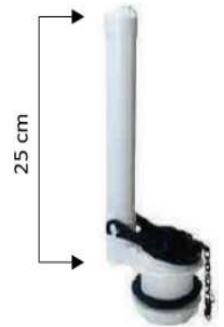

CÓDIGO **CÓDIGO DE BARRA**
615100010 7592032021496

VÁLVULA DOBLE DESCARGA PARA INODORO 2 PIEZAS

CÓDIGO	REFERENCIA	MODELO	EMPAQUE
615100019	VAL-203	2"	Caja
615100015	FLA-05	2"	Caja

La Válvula hace que se cierre el flujo de agua después de que éste llega a cierto nivel. De igual forma regula la cantidad de agua que pasa a través de ella para que no haya desbordamientos de líquido.

- Características:**
- Doble descarga 2".
 - Plástico PVC.



CÓDIGO **CÓDIGO DE BARRA**
615100019 7592032505538
615100015 7592032501424



JUEGO VÁLVULA DOBLE DESCARGA PARA INODORO 2 PIEZAS

CÓDIGO	REFERENCIA	MODELO	EMPAQUE
615100008	TVC-01	2"	Caja

La Válvula hace que se cierre el flujo de agua después de que éste llega a cierto nivel. De igual forma regula la cantidad de agua que pasa a través de ella para que no haya desbordamientos de líquido.

Características:

- Doble descarga para líquido y sólido de 2".
- Incluye: 1 push descarga, válvula 2", 1 goma de jebe, 2 tornillos de PVC, válvula de salida.
- Altura de 24 cm.
- Plástico PVC.

CÓDIGO **CÓDIGO DE BARRA**
615100008 7592032504258



JUEGO VÁLVULA DOBLE DESCARGA POLYBAG PARA INODORO 2 PIEZAS

CÓDIGO	REFERENCIA	MODELO	EMPAQUE
615100009	TVC-02	3"	Blíster Bolsa

La Válvula hace que se cierre el flujo de agua después de que éste llega a cierto nivel. De igual forma regula la cantidad de agua que pasa a través de ella para que no haya desbordamientos de líquido.

Características:

- POLYBAG CON HEAT CARTOON.
- Doble descarga para líquido y sólido de 3".
- Incluye: 1 push descarga, 1 válvula de entrada 7/8", válvula 3", 1 goma de jebe, 2 tornillos de PVC, válvula de salida 3".
- Altura de 22.5 cm.
- Plástico PVC.

CÓDIGO **CÓDIGO DE BARRA**
615100009 7592032504265



JUEGO DE INODORO PUSH BUTTON ESTÁNDAR 2 PIEZAS

CÓDIGO	REFERENCIA	MODELO	EMPAQUE
615100006	VAL-65	Válvula de entrada 7/8" y 1/2"	Caja

La Válvula hace que se cierre el flujo de agua después de que éste llega a cierto nivel. De igual forma regula la cantidad de agua que pasa a través de ella para que no haya desbordamientos de líquido.

Características:

- Válvula de entrada 1/2" más desagüe 2".
- Incluye: Válvula de salida 2", válvula de entrada 7/8", 2 tornillos PVC, 1 Push Button y 1 jebe de goma.

CÓDIGO **CÓDIGO DE BARRA**
615100006 7592032021434



JUEGO DE INODORO PREMIUM 2 PIEZAS

CÓDIGO	REFERENCIA	MODELO	EMPAQUE
615100011	HER-03	Válvula de entrada 7/8" y 1/2"	Caja

La Válvula hace que se cierre el flujo de agua después de que éste llega a cierto nivel. De igual forma regula la cantidad de agua que pasa a través de ella para que no haya desbordamientos de líquido.

Características:

- Kit premium con tornillos.
- Válvula de entrada y balancín de 7/8", adaptador de 1/2".
- Incluye 1 adaptador, 2 tuercas con jebes, 1 tapa registro.

CÓDIGO **CÓDIGO DE BARRA**
615100011 7592032016522



CHAPAleta PARA INODORO SILICÓN

CÓDIGO	REFERENCIA	MODELO	EMPAQUE
615100001	FLA-01	Transparente	Blíster

La Chapaleta es una pieza muy importante en el sistema de válvula, ya que permite que el agua del tanque del inodoro se descargue y se cierre para permitir que se vuelvan a llenar.

Características:

- Material de Silicón.
- Entrada 2".
- Cadena metálica.

CÓDIGO **CÓDIGO DE BARRA**
615100001 7592032011213



CHAPAleta PARA INODORO ESTÁNDAR

CÓDIGO	REFERENCIA	MODELO	EMPAQUE
615100007	CHA-01	Negro	Bolsa

La Chapaleta es una pieza muy importante en el sistema de válvula, ya que permite que el agua del tanque del inodoro se descargue y se cierre para permitir que se vuelvan a llenar.

Características:

- Material de Plástico ABS.
- Entrada 2".
- Cadena plástica.

CÓDIGO **CÓDIGO DE BARRA**
615100007 7592032010261





SET DE TORNILLOS

CÓDIGO	REFERENCIA	MODELO	EMPAQUE
615200001	TOR-01	Bronce	Bolsa / Par
615200002	TOR-02	PVC	Bolsa / Par
615200003	TOR-04	Bronce	Bolsa / Par

Los tornillos evitan que se mueva o se balancee el inodoro.

Características:
- Largo 7 cm.



CÓDIGO	CÓDIGO DE BARRA
615200001	7592032012357
615200002	7592032012364
615200003	7592032505385

BALANCÍN VARILLA

CÓDIGO	REFERENCIA	MODELO	EMPAQUE
615100002	BAL-02	Bronce	Bolsa
615100003	BAL-03	Plástico Cromado	Bolsa

Complemento que se instala con la pera de descarga del inodoro.

Características:
- De fácil instalación.
- Material resistente a la humedad.



615100002

CÓDIGO	CÓDIGO DE BARRA
615100002	7592032000569
615100003	7592032000576



615100003

BALANCÍN PUSH BOTTON PARA FLAPPER

CÓDIGO	REFERENCIA	MODELO	EMPAQUE
615100016	BAL-04	2"	Blistér

Complemento que se instala junto al sistema de válvulas de inodoro, para permitir que el agua baje al accionar.

Características:
- ABS cromado.
- 2".
- Fácil instalación.



CÓDIGO	CÓDIGO DE BARRA
615100016	7592032000583

BOTÓN SENCILLO PARA INODORO

CÓDIGO	REFERENCIA	MODELO	EMPAQUE
615100022	BOT-100	38 mm	Caja

Complemento que se instala junto al sistema de válvulas de inodoro, para permitir que el agua baje al accionar.

Características:
- 3 años de garantía.
- Modelo de 38 mm.
- Botón para una sola descarga.
- Acabado cromado.



CÓDIGO	CÓDIGO DE BARRA
615100022	7592032505446

BOTÓN DOBLE DESCARGA

CÓDIGO	REFERENCIA	MODELO	EMPAQUE
615100023	BOT-101	48 mm	Bolsa

Es adecuado para el montaje en agujeros redondos de cerámica con un diámetro de 38 mm a 48 mm.

Características:
- Botón para doble descarga de 48 mm x 38 mm x 120 mm.
- Fácil montaje y estructura simple.



CÓDIGO	CÓDIGO DE BARRA
615100023	7592032505453

FILTRO PARA VÁLVULA

CÓDIGO	REFERENCIA	MODELO	EMPAQUE
310600034	FIL-01	Inoxidable	Bolsa

Características:
- Filtro roscado.
- Para uso en válvulas check de 1/2".
- Inoxidable.



CÓDIGO	CÓDIGO DE BARRA
310600034	7592032011008

ANILLO DE CERA P/INODORO

CÓDIGO	REFERENCIA	MODELO	EMPAQUE
650100004	WAX-02	C/Flange	Bolsa

Cera para la fijación de la taza del baño.

Características:
- Forma un sello hermético al agua, al gas y a los olores.
- Medidas: 13 cm de diámetro por 2" de espesor.



CÓDIGO	CÓDIGO DE BARRA
650100004	7592032501486

EMPACADURA PARA INODORO

CÓDIGO	REFERENCIA	MODELO	EMPAQUE
650100002	EMP-01	2"	Bolsa
650100003	EMP-04	3"	Bolsa

Es utilizado para unir el tanque con la taza en los inodoros de 2 piezas.

Características:
- Permite el sello en la unión de la taza con el tanque de inodoro.



CÓDIGO	CÓDIGO DE BARRA
650100002	7592032505477
650100003	7592032505484

**TAPÓN MACHO ROSCADO PVC**

CÓDIGO	REFERENCIA	MODELO	EMPAQUE
310900043	MT-01	1/2"	Bolsa / 10 piezas
310900044	MT-02	3/4"	Bolsa / 10 piezas

El Tapón Macho Roscado es ideal ya que sirve para cerrar temporal o permanentemente una línea de conducción.

Características:
- PVC.

**CODO C/ROSCA 90° PVC**

CÓDIGO	REFERENCIA	MODELO	EMPAQUE
310900047	M42-1	1/2"	Bolsa / 50 piezas
310900048	M42-2	3/4"	Bolsa / 50 piezas
310900059	M42-3	1"	Bolsa / 50 piezas

El codo con rosca de 90° está diseñado para la unión de tubería destinada para aplicaciones domésticas y semi industriales como riego, albercas y tinas de hidromasaje.

Características:
- PVC.

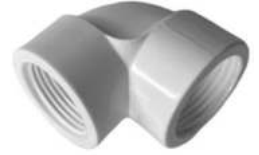
**TAPÓN MACHO C/ROSCA PVC**

CÓDIGO	REFERENCIA	MODELO	EMPAQUE
310900055	M47-1	1/2"	Bolsa / 10 piezas
310900056	M47-2	3/4"	Bolsa / 10 piezas

El Tapón Macho Roscado es ideal ya que sirve para cerrar temporal o permanentemente una línea de conducción.

Características:
- PVC.

**TEE C/ROSCA PVC**

CÓDIGO	REFERENCIA	MODELO	EMPAQUE
310900051	M44-1	1/2"	Bolsa / 50 piezas
310900052	M44-2	3/4"	Bolsa / 50 piezas
310900060	M44-3	1"	Bolsa / 50 piezas

Tee con Rosca es muy útil en instalaciones domésticas y comerciales destinadas a la conducción de agua fría.

Características:
- PVC.

**TAPA HEMBRA C/ROSCA PVC**

CÓDIGO	REFERENCIA	MODELO	EMPAQUE
310900049	M61-1	1/2"	Bolsa / 10 piezas
310900050	M61-2	3/4"	Bolsa / 10 piezas

La Tapa Hembra con Rosca está capacitado para resistir alta presión y su adaptador es de instalación de rosca, para una aplicación efectiva.

Características:
- PVC.

**COUPLING C/ROSCA PVC**

CÓDIGO	REFERENCIA	MODELO	EMPAQUE
310900053	M45-1	1/2"	Bolsa / 50 piezas
310900054	M45-2	3/4"	Bolsa / 50 piezas
310900061	M45-3	1"	Bolsa / 50 piezas

El Coupling con Rosca se utiliza en la instalación de redes de Ducto para diversos usos, por ejemplo cuando se necesita unir 2 tramos de tubería con rosca externa y así poder continuar una línea tubería.

Características:
- PVC.

**NIPLE C/ROSCA PVC**

CÓDIGO	REFERENCIA	MODELO	EMPAQUE
310900045	M40-1	1/2"	Bolsa / 50 piezas
310900046	M40-2	3/4"	Bolsa / 50 piezas
310900058	M40-3	1"	Bolsa / 50 piezas

El Niple con rosca sirve para unir tubería y conexiones, por lo regular son del mismo material al que pertenece la tubería

Características:
- PVC.

**UNIÓN TIPO DRESSER PVC**

CÓDIGO	REFERENCIA	MODELO	EMPAQUE
310900010	UNI-04	1/2"	Bolsa / Unidad
310900011	UNI-05	3/4"	Bolsa / Unidad
310900012	UNI-06	1"	Bolsa / Unidad

La Unión Tipo Dresser es ideal para acueductos. Para su instalación no se requieren herramientas especiales ni soldaduras.

Características:
- PVC.





ADAPTADOR PVC

CÓDIGO	REFERENCIA	MODELO	EMPAQUE
310900075	M48-1	1/2"	Bolsa / 50 piezas
310900076	M48-2	3/4"	Bolsa / 50 piezas

El Adaptador se usa para realizar conexiones de manera sencilla en diferentes tipos de materiales como válvulas o grifería que tengan rosca interna.

Características:
- PVC.



UNIÓN UNIVERSAL PVC SOLDAR

CÓDIGO	REFERENCIA	MODELO	EMPAQUE
310900013	UNI-25	1/2"	Bolsa / Unidad
310900014	UNI-26	3/4"	Bolsa / Unidad
310900015	UNI-27	1"	Bolsa / Unidad

La Unión Universal es ideal para utilizar la soldadura de PVC en la conexión.

Características:
- PVC.



COUPLING SOLDAR PVC

CÓDIGO	REFERENCIA	MODELO	EMPAQUE
310900062	M45-1W	1/2"	Bolsa / 50 piezas
310900063	M45-2W	3/4"	Bolsa / 50 piezas

El Coupling es ideal para utilizar la soldadura de PVC en la conexión.

Características:
- PVC.



COUPLING SOLDAR / ROSCA PVC

CÓDIGO	REFERENCIA	MODELO	EMPAQUE
310900068	M42-1WT	1/2"	Bolsa / 50 piezas
310900069	M42-2WT	3/4"	Bolsa / 50 piezas

El Coupling es ideal para utilizar la soldadura de PVC en la conexión.

Características:
- PVC.
- Soldar por un lado, y rosca por otro lado.



Soldar



Rosca



CODO SOLDAR 90° PVC

CÓDIGO	REFERENCIA	MODELO	EMPAQUE
310900064	M42-1W	1/2"	Bolsa / 50 piezas
310900065	M42-2W	3/4"	Bolsa / 50 piezas

El Codo está diseñado para la unión de tubería destinada para aplicaciones domésticas y semi industriales.

Características:
- PVC.



CODO SOLDAR / ROSCA 90° PVC

CÓDIGO	REFERENCIA	MODELO	EMPAQUE
310900066	M42-1WT	1/2"	Bolsa / 50 piezas
310900067	M42-2WT	3/4"	Bolsa / 50 piezas

El Codo está diseñado para la unión de tubería destinada para aplicaciones domésticas y semi industriales.

Características:
- PVC.
- Soldar por un lado, y rosca por otro lado.



Rosca

Soldar

TEE SOLDAR

CÓDIGO	REFERENCIA	MODELO	EMPAQUE
310900077	M44-1W	1/2"	Bolsa / 50 piezas
310900078	M44-2W	3/4"	Bolsa / 50 piezas

El Tee está diseñado para unir tres diferentes tramos de tubería de en un ángulo de 90° para redireccionar y permitir la conducción de agua.

Características:
- PVC.



TEE SOLDAR

CÓDIGO	REFERENCIA	MODELO	EMPAQUE
310900079	M61-1W	1/2"	Bolsa / 50 piezas
310900080	M61-2W	3/4"	Bolsa / 50 piezas

El Tee está diseñado para unir tres diferentes tramos de tubería de en un ángulo de 90° para redireccionar y permitir la conducción de agua.

Características:
- PVC.





COUPLING 1/2" GALVANIZADO

CÓDIGO	REFERENCIA	MODELO	EMPAQUE
310800010	FTHG1001	1/2"	Bolsa / 10 Piezas

El Coupling se utiliza en la instalación de redes de Ducto para diversos usos, por ejemplo cuando se necesita unir 2 tramos de tubería con rosca externa y así poder continuar una línea tubería.

Características:
- Acero galvanizado.



CODO GALVANIZADO

CÓDIGO	REFERENCIA	MODELO	EMPAQUE
310800006	FTHG1011	1/2" 90°	Bolsa / 10 Piezas
310800007	FTHG1012	3/4" 90°	Bolsa / 10 Piezas
310800009	FTHG1013	3/4" x 1/2" 90°	Bolsa / 10 Piezas

El codo está diseñado para la unión de tubería destinada para aplicaciones domésticas y semi industriales como riego, albercas y finas de hidromasaje

Características:
- Acero galvanizado.



CODO MACHO HEMBRA GALVANIZADO

CÓDIGO	REFERENCIA	MODELO	EMPAQUE
310800008	FTHG1031	1/2" 90°	Bolsa / 10 Piezas

El codo está diseñado para la unión de tubería destinada para aplicaciones domésticas y semi industriales como riego, albercas y finas de hidromasaje

Características:
- Acero galvanizado.



TEE ACERO GALVANIZADO

CÓDIGO	REFERENCIA	MODELO	EMPAQUE
310800025	FTHG1041	1/2"	Bolsa / 10 Piezas
310800026	FTHG1051	Reducida 3/4" x 1/2"	Bolsa / 10 Piezas

El Tee es muy útil en instalaciones domésticas y comerciales destinadas a la conducción de agua fría.

Características:
- Acero galvanizado.



COUPLING REDUCCIÓN GALVANIZADO

CÓDIGO	REFERENCIA	MODELO	EMPAQUE
310800013	FTHG1061	3/4" x 1/2"	Bolsa / 10 Piezas
310800011	FTHG1062	1" x 1/2"	Bolsa / 10 Piezas
310800012	FTHG1063	1" x 3/4"	Bolsa / 10 Piezas

El Coupling es una conexión que se utiliza para reducir el diámetro de la tubería de cobre que se va a conectar.

Características:
- Acero galvanizado.



TAPA HEMBRA 1/2" ACERO GALVANIZADO

CÓDIGO	REFERENCIA	MODELO	EMPAQUE
310800024	FTHG1081	1/2"	Bolsa / 10 Piezas

La Tapa hembra sirve para clausurar una línea de conducción en una tubería. Una conexión hembra, siempre recibe tubería o roscas exteriores.

Características:
- Acero galvanizado.



BUSHING ACERO GALVANIZADO

CÓDIGO	REFERENCIA	MODELO	EMPAQUE
310800032	FTHG1101	3/4" x 1/2"	Bolsa / 10 Piezas
310800030	FTHG1105	1" x 3/4"	Bolsa / 10 Piezas
310800031	FTHG1107	1/2" x 3/8"	Bolsa / 10 Piezas
310800029	FTHG1109	1" x 1/2"	Bolsa / 10 Piezas
310800028	FTHG1111	1 1/4" x 1"	Bolsa / 10 Piezas

El Bushing es ideal para diversos trabajos de gasfitería.

Características:
- Acero galvanizado.



NIPLE ACERO GALVANIZADO

CÓDIGO	REFERENCIA	MODELO	EMPAQUE
310800014	FTHG2203	1/2" x 2"	Bolsa / 10 Piezas
310800036	NIP-07	1/2" x 2 1/2"	Bolsa / 10 Piezas
310800037	NIP-08	1/2" x 3"	Bolsa / 10 Piezas
310800015	FTHG2206	1/2" x 4"	Bolsa / 10 Piezas
310800016	FTHG2208	1/2" x 6"	Bolsa / 10 Piezas
310800017	FTHG2205	3/4" x 3"	Bolsa / 10 Piezas
310800018	FTHG2236	3/4" x 4"	Bolsa / 10 Piezas
310800041	NIP-17	3/4" x 2"	Bolsa / 10 Piezas
310800042	NIP-18	3/4" x 2 1/2"	Bolsa / 10 Piezas
310800040	NIP-11	1/2" x 1 1/2"	Bolsa / 10 Piezas

El Niple es ideal para empalmar dos tuberías de igual o distinto diámetro.

Características:
- Acero galvanizado.



**COUPLING DE BRONCE**

CÓDIGO	REFERENCIA	MODELO	EMPAQUE
310800002	FTBR1001	1/2"	Bolsa / 5 Piezas

El Coupling se utiliza en la instalación de redes de Ducto para diversos usos, por ejemplo cuando se necesita unir 2 tramos de tubería con rosca externa y así poder continuar una línea tubería.

Características:
- Bronce.

**CODO DE BRONCE**

CÓDIGO	REFERENCIA	MODELO	EMPAQUE
310800033	FIT-D12	H/H 1/2" 90°	Bolsa / 5 Piezas
310800001	FTBR1021	M/H1/2" 90°	Bolsa / 5 Piezas

El Codo está diseñado para la unión de tubería destinada para aplicaciones domésticas y semi industriales como riego, albercas y tinas de hidromasaje.

Características:
- Bronce.



310800033



310800001

ADAPTADOR MACHO-MACHO

CÓDIGO	REFERENCIA	MODELO	EMPAQUE
310800038	FTBR1331	3/4" x 3/4"	Bolsa / 5 Piezas
310800034	FTBR1335	1" x 3/4"	Bolsa / 5 Piezas

El Adaptador macho-macho se utiliza para unir la tubería con un accesorio que tenga rosca, como un filtro o una válvula de aire.

Características:
- Bronce.

**FITTING EXCÉNTRICO**

CÓDIGO	REFERENCIA	MODELO	EMPAQUE
310800035	FTBR1351	1/2" x 3/4"	Bolsa / 5 Piezas

El Fitting excéntrico es ideal para diversos trabajos de gasfitería.

Características:
- Bronce.

**NIPLE DE BRONCE**

CÓDIGO	REFERENCIA	MODELO	EMPAQUE
310800004	FTBR2203	1/2" x 2"	Bolsa / 5 Piezas
310800003	FTBR2204	1/2" x 2 1/2"	Bolsa / 5 Piezas
310800005	FTBR2205	1/2" x 3"	Bolsa / 5 Piezas

El Niple es ideal para empalmar dos tuberías de igual o distinto diámetro.

Características:
- Bronce.

**TEE 1/2" NIQUELADO**

CÓDIGO	REFERENCIA	MODELO	EMPAQUE
310800022	FTNQ1021	1/2"	Bolsa / 5 Piezas

El Tee es muy útil en instalaciones domésticas y comerciales destinadas a la conducción de agua fría.

Características:
- Acabado niquelado.

**NIPLE NIQUELADO**

CÓDIGO	REFERENCIA	MODELO	EMPAQUE
310800020	FTNQ2203	1/2" x 2"	Bolsa / 10 Piezas
310800019	FTNQ2204	1/2" x 2 1/2"	Bolsa / 10 Piezas
310800021	FTNQ2205	1/2" x 3"	Bolsa / 10 Piezas

El Niple es ideal para empalmar dos tuberías de igual o distinto diámetro.

Características:
- Acabado niquelado.

