

Cerrajería y Seguridad

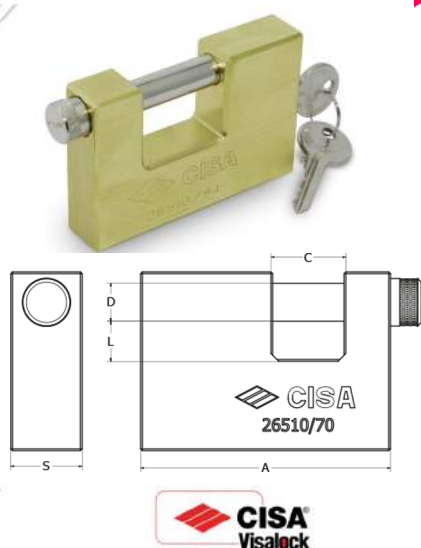



CANDADO ANTICIZALLA

CÓDIGO	REFERENCIA	DESCRIPCIÓN	EMPAQUE
350300017	12640330	70 mm.	Caja 12 / Blíster 1
350300018	12640329	77 mm.	Caja 12 / Blíster 1
350300019	12640031	94 mm.	Caja 12 / Blíster 1
350300037	12640092	70 mm.	Paquete 12 / Caja 1
350300038	12640093	77 mm.	Paquete 12 / Caja 1
350300039	12640094	94 mm.	paquete 12 / Caja 1

Candado Anticizalla CISA®, ideales para ser colocados en rejas, portones, cajas de seguridad, contenedores de carga y demás objetos que se deseen proteger. Incluyen 2 llaves de Perfil Universal.

Características:

- Alta resistencia a la intemperie.
- Protección contra la ganzúa y la segueta.
- El diseño provee seguridad anticizalla.
- Funcionamiento: Al accionar la llave, se libera el perno pasador.

Cuerpo: Latón.

Perno: Acero endurecido con acabado niquelado.

A (mm)	L (mm)	S (mm)	C (mm)	D (mm)	Peso (Kg) Weight (kg)
70	11	20	20	10	0,51
77	14	20	27	12	0,59
94	18	20	36	12	0,79

CANDADO ANTICIZALLA M6

CÓDIGO	REFERENCIA	DESCRIPCIÓN	EMPAQUE
350300035	12640095	77 mm. M6	Paquete 12 / Caja

Candado Anticizalla CISA®, ideal para ser colocado en rejas, portones, cajas de seguridad, contenedores de carga y demás objetos que se deseen proteger. Incluye 3 llaves de Perfil M6.

Características:

- La versión de Candado M6, provee de máxima seguridad y control del duplicado de la llave, gracias al perfil de seguridad M6.
- El diseño provee seguridad anticizalla.
- Funcionamiento: Al accionar la llave, se libera el perno pasador.

Cuerpo: Latón.

Perno: Acero endurecido con acabado niquelado.

	A	L	S	C	D	Peso (Kg) Weight (kg)
mm	77	14	20	27	12	0,59
in.	3 1/32	3 5/64	25/32	1 1/16	15/32	0,59

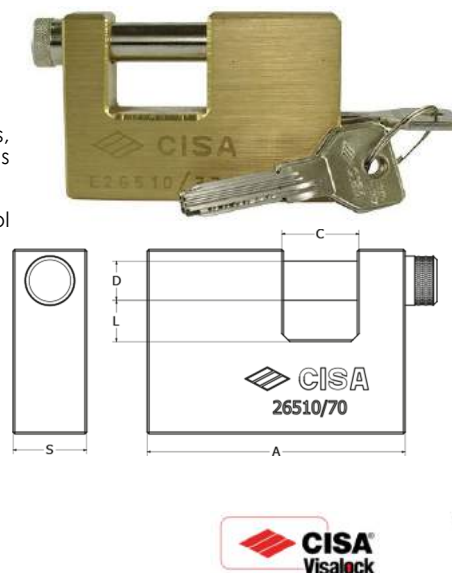

CANDADO ANTICIZALLA REVERSO

CÓDIGO	REFERENCIA	DESCRIPCIÓN	EMPAQUE
350300041	12640810	76 mm.	Caja 15 / Caja 1

Candado Anticizalla CISA®, ideal para ser colocado en rejas, portones, cajas de seguridad, contenedores de carga y demás objetos que se deseen proteger. Incluye 2 llaves de Perfil Universal.

Características:

- Alta resistencia a la intemperie.
- El diseño provee seguridad anticizalla.
- Protección contra la ganzúa y la segueta.
- Punto de cierre en forma de V, para facilitar y suavizar dicho cierre.

Cuerpo: Latón.

Perno: Acero endurecido con acabado niquelado.

	A	L	S	C	D	Peso (Kg) Weight (Kg)
mm	76	18	20	22	12	0,52

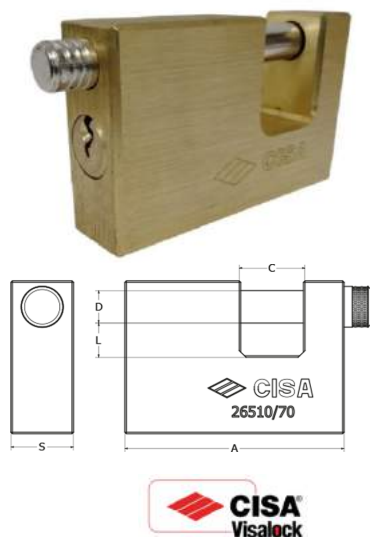

CANDADO BLINDADO

CÓDIGO	REFERENCIA	DESCRIPCIÓN	EMPAQUE
350300020	12640097	100 mm.	Caja 6 / Blíster 1

Candado Blindado CISA®, ideal para ser colocado en rejas, portones, cajas de seguridad, contenedores de carga y demás objetos que se deseen proteger. Incluye 3 llaves de Perfil M6.

Características:

- Máxima seguridad y control del duplicado.
- Protección contra la ganzúa, la segueta y el taladro.
- Cuerpo macizo de latón blindado con cubierta de 3 mm de acero endurecido.
- Resistente a las intemperies.

Cuerpo: Latón.

Perno: Acero endurecido con acabado niquelado.



	A	L	S	C	D	Peso (Kg) Weight (Kg)
mm	100	16	30	32	12	1,2
in	3 15/16	5/8	1 3/16	1 17/64	15/32	1,2

CANDADO VULKAN MOTOLOCK

CÓDIGO	REFERENCIA	DESCRIPCIÓN	EMPAQUE
330100001	12640208	60 mm.	Caja 6 / Blíster 1

Candado Vulkan Motolock de CISA®, ideal para ser instalado en disco de freno o piñón de motocicletas, contenedores y camiones, protegiendo el vehículo y la carga. Incluye 3 llaves de Perfil M6 y Cordón recordatorio anaranjado.

Características:

- Fácil de colocar, ya que se libera por ambos lados.
- Alta resistencia al impacto, grasas, aguas y ambientes desfavorables, para mayor durabilidad del candado.
- Resistente a la ganzúa, segueta y a la palanca.
- Posee un mecanismo de cierre automático.

Cuerpo: Latón.

Perno: Acero endurecido con acabado de goma para evitar rayaduras en su moto.



MEDIDAS / PROPORCION

	A	B	C
mm	15	57	64
In	19/32	2 1/4	2 33/64



CANDADO DE ARCO LATÓN

CÓDIGO	REFERENCIA	DESCRIPCIÓN	EMPAQUE
--------	------------	-------------	---------

350300005	12640315	30 mm.	Caja 30 / Blíster 1
350300006	12640316	40 mm.	Caja 30 / Blíster 1
350300007	12640317	50 mm.	Caja 24 / Blíster 1
350300008	12640320	60 mm.	Caja 24 / Blíster 1
350300001	12640067	30 mm.	Paquete 30 / Caja 1
350300002	12640068	40 mm.	Paquete 30 / Caja 1
350300003	12640069	50 mm.	Paquete 24 / Caja 1
350300004	12640070	60 mm.	Paquete 24 / Caja 1

Candados de Arco Latón CISA®, ideales para ser colocados en maletas, bolsos, muebles, lockers, rejas, ventanas y objetos que deseen asegurar. Incluyen 2 llaves de Perfil Universal.

Características:

- Resistente a rayaduras, impactos o abolladuras.
- Resistente a la ganzúa y a la segueta.
- Mecanismo interno inoxidable.
- Doble trancador, resistente a la tracción.

Cuerpo y Cilindrito: Latón.

Arco: Acero endurecido con acabado niquelado.



B (mm)	L (mm)	N (mm)	H (mm)	D (mm)	Peso (Kg) Weight (kg)
30	17	17	29	5	0,10
40	23	24	33	6	0,17
50	28	30	40	8	0,29
60	38	35	46	10	0,46



**CANDADO DE ARCO LARGO LATÓN****CÓDIGO REFERENCIA DESCRIPCIÓN EMPAQUE**

350300021 12640071 50 mm. Paquete 6 / Caja 1

Candado de Arco Latón Largo CISA®, ideal para ser usado en rejas, portones, cavas de vehículos, vehículos de dos ruedas y demás objetos que necesiten del uso de un candado con arco largo (13 cm). Incluye 2 llaves de Perfil Universal.

Características:

- Fácil de usar.
- Resistente a la ganzúa y a la segueta, para así evitar un robo.
- Mecanismo interno inoxidable.
- Doble trancado resistente al arrastre.

Cuerpo y Cilindrito: Latón.**Arco:** Acero endurecido con acabado niquelado.

	B	L	N	H	D	Peso (Kg) Weight (Kg)
mm	50	127	30	40	8	0,29
in	1 31/32	5	1 3/16	1 37/64	5/16	0,29

**CANDADO DE ARCO LATÓN M6****CÓDIGO REFERENCIA DESCRIPCIÓN EMPAQUE**

350300022 12640072 50 mm. Paquete 24 / Caja 1

Candado de Arco Latón M6 CISA®, ideal para ser colocado en muebles, rejas, santamarías, puertas, cavas de vehículos y ventanas. Especialmente para aquellos objetos que se deseen proteger con mayor seguridad.

Incluye 3 llaves de Perfil M6.

Características:

- Facilidad de uso.
- Resistente a rayaduras, impactos o abolladuras.
- Resistente a la ganzúa y a la segueta.
- Mecanismo interno inoxidable.
- Doble trancador, resistente a la tracción.

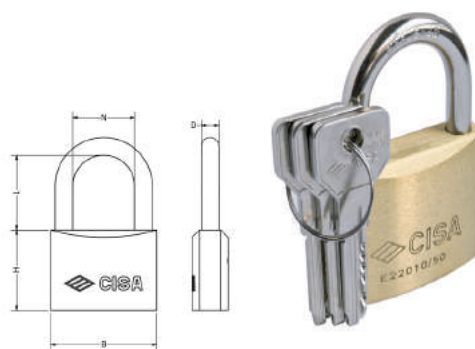
Cuerpo: Latón.**Perno:** Acero endurecido con acabado niquelado.

	B	L	N	H	D	Peso (Kg) Weight (Kg)
mm	50	28	30	40	8	0,38

CANDADOS DE ARCO LATÓN KA3**CÓDIGO REFERENCIA DESCRIPCIÓN EMPAQUE**

350300023 12640073 30 mm. Igualados Caja 12 / Blíster 1

350300036 12640074 40 mm. Igualados Caja 12 / Blíster 1

Candados de Arco Latón KA3 CISA®, permiten asegurar 3 objetos a través de un solo set de llaves, es decir, la misma llave está habilitada para abrir ambos candados. Incluyen 2 llaves de Perfil Universal.

Características:

- Facilidad de uso.
- Resistente a rayaduras, impactos o abolladuras.
- Resistente a la ganzúa y a la segueta.
- Mecanismo interno inoxidable.
- Doble trancador, resistente a la tracción.

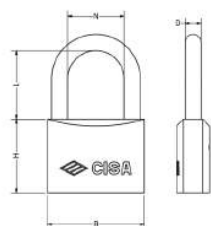
Cuerpo: Latón.**Perno:** Acero endurecido con acabado niquelado.

Código de producto:	B (mm)	L (mm)	N (mm)	H (mm)	D (mm)	Peso (Kg) Weight (kg)
350300023	30	17	17	29	5	0,10
350300036	40	23	24	33	6	0,17



CANDADOS DE ARCO LATÓN KA2

CÓDIGO	REFERENCIA	DESCRIPCIÓN	EMPAQUE
350300025	12640075	50 mm. Igualados	Caja 12 / Blíster 1
350300026	12640076	60 mm. Igualados	Caja 12 / Blíster 1

Candados de Arco Latón KA2 CISA®, permiten asegurar 2 objetos a través de un solo set de llaves, es decir, la misma llave está habilitada para abrir ambos candados. Incluyen 2 llaves de Perfil Universal.

Características:

- Facilidad de uso.
- Resistente a rayaduras, impactos o abolladuras.
- Resistente a la ganzúa y a la segueta.
- Mecanismo interno inoxidable.
- Doble trancador, resistente a la tracción.

Cuerpo: Latón.

Perno: Acero endurecido con acabado niquelado.

Código	A	L	S	C	D	Peso (Kg) Weight (Kg)
350300025	mm 50	28	30	40	8	0,29
350300026	mm 60	38	35	46	10	0,46



CANDADO MODELO CLASS

CÓDIGO	REFERENCIA	DESCRIPCIÓN	EMPAQUE
350300013	12640088	30 mm.	Caja 12 / Blíster 1
350300014	12640089	40 mm.	Caja 12 / Blíster 1
350300015	12640090	50 mm.	Caja 12 / Blíster 1
350300016	12640091	60 mm.	Caja 12 / Blíster 1

Candados Class CISA®, ideales para ser usados en maletas, bolsos, muebles, lockers. Con un acabado atractivo y con protección especial para la intemperie. Incluyen 2 llaves de Perfil Universal.

Características:

- Fácil de usar.
- La cubierta de plástico (ABS), cuenta con alta resistencia al impacto para evitar golpes y abolladuras
- Para el sector eléctrico brinda una protección especial, funciona como aislante gracias su funda protectora.
- Resistente a la ganzúa y a la segueta.

Cuerpo y Cilindro: Latón.

Arco: Acero endurecido con acabado niquelado. Funda. Plástico ABS.



Código	A	L	S	C	D	Peso (Kg) Weight (Kg)
350300013	mm 30	17	17	29	5	0,14
350300014	mm 40	23	24	33	6	0,21
350300015	mm 50	28	30	40	8	0,33
350300016	mm 60	38	35	46	10	0,49



CANDADO MARINO

CÓDIGO	REFERENCIA	DESCRIPCIÓN	EMPAQUE
350300009	12640323	30 mm.	Caja 12 / Blíster 1
350300010	12640324	40 mm.	Caja 12 / Blíster 1
350300011	12640325	50 mm.	Caja 12 / Blíster 1
350300012	12640327	60 mm.	Caja 12 / Blíster 1

Candado Marino CISA®, ideales para ser colocados en muebles, rejas, santamarías, puertas, cavas de vehículos, ventanas y demás objetos que se encuentren en lugares desfavorables. Incluyen 2 llaves de Perfil Universal.

Características:

- Facilidad de uso.
- Alta protección anticorrosiva, con resistencia para ambientes marinos.
- Resistente a la ganzúa y a la segueta.

Cuerpo: Latón.

Perno: Acero endurecido con acabado pulido y cromado.

Arco y componentes internos: Acero inoxidable.

Código	B	L	N	H	D	Peso (Kg) Weight (kg)
350300005	mm 30	17	17	29	5	0,10
350300006	mm 40	23	24	33	6	0,17
350300007	mm 50	28	30	40	8	0,29
350300008	mm 60	38	35	46	10	0,46



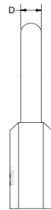
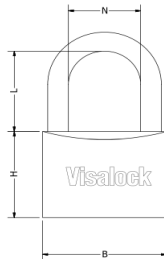

CANDADOS ROMA

CÓDIGO	REFERENCIA	DESCRIPCIÓN	EMPAQUE
--------	------------	-------------	---------

350300042	91002677	20 mm.	Caja
350300043	91002676	30 mm.	Caja
350300044	91002675	40 mm.	Caja
350300045	91002674	50 mm.	Caja
350300046	91002673	60 mm.	Caja

Candados Roma de VISALOCK®, ideales para ser colocados en maletas, bolsos, muebles, lockers, rejas, ventanas y objetos que deseen asegurar.

Incluyen 3 llaves de Perfil Universal.

Características:

- Facilidad de uso.
- Resistente a rayaduras, impactos o abolladuras.
- Resistente a la ganzúa y a la segueta.
- Mecanismo interno inoxidable.
- Resistente a la tracción.

Material: Bronce (Latón) y Acero endurecido.

Modelo:	B (mm)	L (mm)	N (mm)	H (mm)	D (mm)
20 mm	20	14	10	19	4
30 mm	30	18	16	27	5
40 mm	40	24	22	33	6
50 mm	50	30	27	39	8
60 mm	60	37	32	42	20

CANDADOS LAMINADOS CLAM

CÓDIGO	REFERENCIA	DESCRIPCIÓN	EMPAQUE
--------	------------	-------------	---------

350300047	91002490	30 mm.	Blíster
350300048	91002492	40 mm.	Blíster
350300049	91002494	50 mm.	Blíster
350300051	91002496	65 mm.	Blíster

Candados Laminado de VISALOCK®, ideales para ser colocados en maletas, bolsos, muebles, lockers, rejas, ventanas y objetos que deseen asegurar. Incluyen 2 llaves de Perfil Universal.

Características:

- Cuerpo laminado en acero zincado.
- Gancho en acero endurecido.
- Doble bloqueo con esferas.
- Alta resistencia al corte.
- Banda protectora anti golpes.

Modelo:	B (mm)	L (mm)	N (mm)	H (mm)	D (mm)
30	30	17	15	25	5
40	40	24	20	32	6
50	50	28	24	37	9
65	65	37	30	45	11

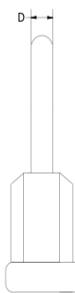
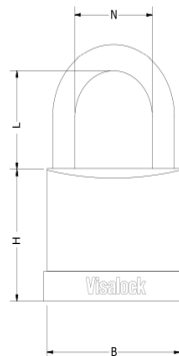

CANDADO LAMINADO ARCO LARGO CLAM

CÓDIGO	REFERENCIA	DESCRIPCIÓN	EMPAQUE
--------	------------	-------------	---------

350300050	91002493	50 mm.	Blíster
-----------	----------	--------	---------

Candado Laminado de VISALOCK®, ideal para ser colocado en maletas, bolsos, muebles, lockers, rejas, ventanas y objetos que deseen asegurar. Incluye 2 llaves de Perfil Universal.

Características:

- Cuerpo laminado en acero zincado.
- Gancho en acero endurecido.
- Doble bloqueo con esferas.
- Alta resistencia al corte.
- Banda protectora anti golpes.

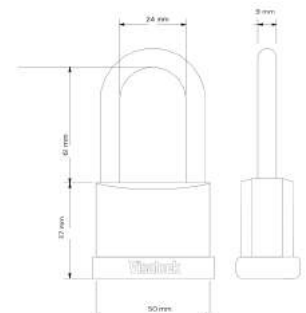

**CANDADO LAMINADO**

CÓDIGO	REFERENCIA	DESCRIPCIÓN	EMPAQUE
350300032	305101	30 mm.	Caja 36-6 / Blister 1
350300033	305102	40 mm.	Caja 36-6 / Blister 1
350300034	305103	50 mm.	Caja 36-6 / Blister 1

Candado Laminado MAXTOOL®, ideales para ser colocados en muebles, lockers y demás objetos que se deseen proteger. Incluyen 2 llaves de Perfil Universal.

Características:

- Gancho fabricado en acero con doble cerrojo.
- Cilindro de latón sólido.
- Cuerpo laminado.

**CANDADO METÁLICO**

CÓDIGO	REFERENCIA	DESCRIPCIÓN	EMPAQUE
350300027	108301	30 mm.	Caja 60-10 / Caja 1
350300028	108302	40 mm.	Caja 60-10 / Caja 1
350300029	108304	50 mm.	Caja 60-10 / Caja 1

Candado Metálico FORTEK®, ideales para ser colocados en muebles, lockers y demás objetos que se deseen proteger. Incluyen 3 llaves de Perfil Universal.

Características:

- Cilindro y pernos de latón sólido.
- Gancho endurecido de doble cerrojo para mayor seguridad.
- Cuerpo de hierro, gran resistencia y durabilidad.

**CANDADO METÁLICO GANCHO LARGO**

CÓDIGO	REFERENCIA	DESCRIPCIÓN	EMPAQUE
350300030	108308	50 mm	Caja 40-10 / Caja 1

Candado Metálico Gancho Largo FORTEK®, ideal para ser colocado en muebles, lockers y demás objetos que se deseen proteger. Incluye 3 llaves de Perfil Universal.

Características:

- Cilindro y pernos de latón sólido.
- Gancho endurecido de doble cerrojo para mayor seguridad.
- Cuerpo de hierro, gran resistencia y durabilidad.
- Gancho largo de 7 cm.





CANDADO MALETERO 2 PACK

CÓDIGO	REFERENCIA	DESCRIPCIÓN	EMPAQUE
350300040	112801	Maletero	Caja 36-12 / Blíster 2

Candado Maletero 2 Pack AKSI®, ideal para utilizar en maletas, bolsos y mochilas que se deseen proteger.

Características:

- Combinación de 3 dígitos que se puede personalizar y reajustar al gusto.
- Colores surtidos: rojo, negro, azul y plateado.
- Cuerpo de latón.



CANDADO MALETERO CON CLAVE

CÓDIGO	REFERENCIA	DESCRIPCIÓN	EMPAQUE
350300031	112802	Maletero	Caja 48-8 / Blíster 1

Candado Maletero con clave FORTEK®, ideal para utilizar en maletas, bolsos y mochilas que se deseen proteger.

Características:

- Combinación de 3 dígitos que se puede personalizar y reajustar al gusto.
- Colores surtidos: rojo, amarillo, morado y plateado.
- Cuerpo de latón sólido.





CERRADURA GANCHO

CÓDIGO REFERENCIA DESCRIPCIÓN EMPAQUE

350500003	12640495	16 mm. cilindro medio	Caja 24 / Blíster 1
350500028	12640030	16 mm. cilindro medio	Paquete 12 / Caja 1
350500007	12640496	16 mm. cilindro doble	Caja 24 / Blíster 1
350500026	12640031	16 mm. cilindro doble	Paquete 12 / Caja 1
350500004	12640484	30 mm. cilindro medio	Caja 24 / Blíster 1
350500035	12640032	30 mm. cilindro medio	Paquete 12 / Caja 1
350500008	12640485	30 mm. cilindro doble	Caja 24 / Blíster 1
350500033	12640033	30 mm. cilindro doble	Paquete 12 / Caja 1

Cerradura de Gancho CISA®, ideal para ser instalada en puertas o rejas corredizas de marco o perfil angosto. Incluye 3 llaves de Perfil Universal, hembrilla, rosetas y componentes de fijación.

Características:

- Materiales de excelente calidad que garantizan una alta resistencia y durabilidad del producto.
- El cerrojo en forma de gancho incrementa la seguridad con el pivote de anclaje.
- 16 MM Cilindro Oval. 30 MM Cilindro Europerfil.
- Placa frontal y gancho: Acero Niquelado.
- Caja y tapa: Acero Pintado o Niquelado.

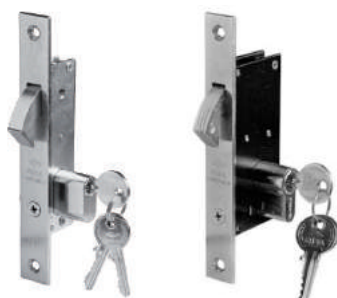

16 MM
Peso: 0,38 KG

30 MM
Peso: 0,53 KG

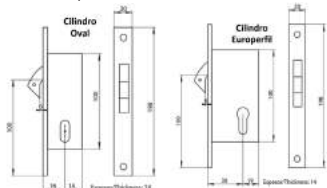

CERRADURA DE EMBUTIR 83

CÓDIGO REFERENCIA DESCRIPCIÓN EMPAQUE

350500009	12640288	E-20 NK. 20 mm.	Caja 12 / Blíster 1
350500010	12640288	E-20 NK. 20 mm.	Paquete 12 / Caja 1
350500011	12640289	E-25 NK. 25 mm.	Caja 20 / Blíster 1
350500012	12640289	E-25 NK. 25 mm.	Paquete 12 / Caja 1
350500013	12640290	E-35 NK. 35 mm.	Caja 20 / Blíster 1
350500014	12640290	E-35 NK. 35 mm.	Paquete 12 / Caja 1
350500015	12640292	E-45 NK. 45 mm.	Caja 15 / Blíster 1
350500016	12640292	E-45 NK. 45 mm.	Paquete 12 / Caja 1
350500017	12640294	E-60 NK. 60 mm.	Caja 15 / Blíster 1
350500018	12640294	E-60 NK. 60 mm.	Paquete 12 / Caja 1

Cerradura de Embutir 83 CISA®, ideal para ser instalada en rejas, puertas batientes de metal o madera. Incluye 3 llaves de Perfil Universal, hembrilla, rosetas y componentes de fijación.

Características:

- Hecha con materiales de alta calidad, los cuales garantizan una alta resistencia y una gran durabilidad del producto.
- Encaje para la colocación de las manillas o pomos.
- Pestillo tirador, el cual es reversible para que se pueda colocar en puertas izquierdas o derechas.

Placa frontal y gancho: Acero Niquelado.

Pestillo tirador: Latón Niquelado.

Caja y tapa: Acero Pintado en color negro.

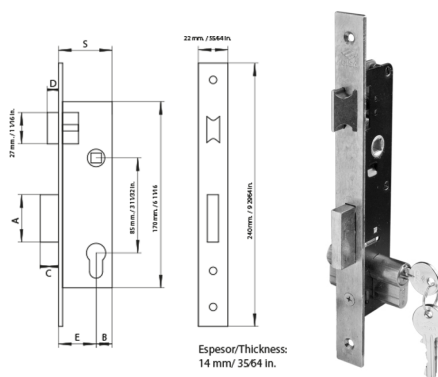

Espesor/Thickness:
14 mm / 3564 in.



MM	E (mm)	S (mm)	A (mm)	B (mm)	C (mm)	D (mm)	Peso (Kg) Weight (kg)	Vueltas de cerrojo Bolt turns
20	20	35	40	15	13	10	0,68	1
25	25	51	44	26	13	12	0,79	1
35	35	61	47	26	21	12	0,86	2
45	45	71	47	26	21	26	0,94	2
60	60	86	47	26	21	21	1,01	2

CERRADURA DE EMBUTIR 84

CÓDIGO REFERENCIA DESCRIPCIÓN EMPAQUE

350500019	12640295	E-25 NK. 25 mm.	Caja 24 / Blíster 1
350500020	12640041	E-25 NK. 25 mm.	Caja 24 / Caja 1
350500022	12640043	E-35 NK. 35 mm.	Caja 24 / Blíster 1

Cerradura de Embutir 84 CISA®, ideal para ser instalada en rejas, puertas batientes de metal o madera. Incluye 3 llaves de Perfil Universal, hembrilla, rosetas y componentes de fijación.

Características:

- Hecha con materiales de alta calidad, los cuales garantizan una alta resistencia y una gran durabilidad del producto.
- Pestillo tirador, el cual es reversible para que se pueda colocar en puertas izquierdas o derechas.

Placa frontal y cerrojo de seguridad: Acero Niquelado.

Caja y tapa: Acero galvanizado blanco.

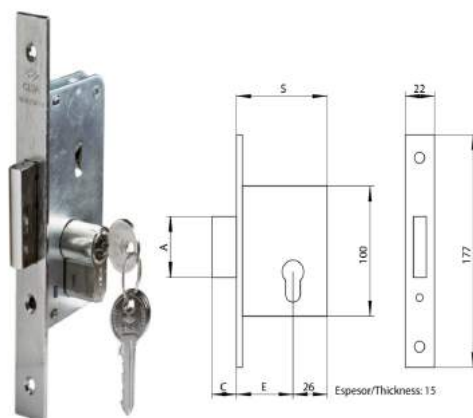

Espesor/Thickness: 15



Código de producto: Product code	E (mm)	S (mm)	A (mm)	C (mm)	Peso (Kg) Weight (kg)	Vueltas de cerrojo Bolt turns
350500019	25	51	44	11	0,56	1
350500020	25	51	44	11	0,56	1
350500022	25	61	47	21	0,63	2

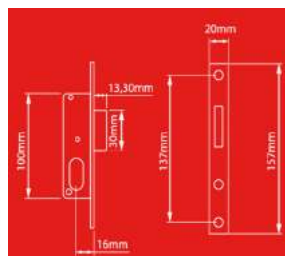

CERRADURA PICO RECTO

CÓDIGO	REFERENCIA	DESCRIPCIÓN	EMPAQUE
350500023	12640280	E-35 NK. 16 mm.	Paquete 12 / Caja 1

Cerradura Pico Recto CISA®, ideal para ser instalada en batientes de marco o perfil angosto. Incluye 3 llaves de Perfil Universal, hembrilla, rosetas y componentes de fijación.

Características:

-Materiales de excelente calidad que garantizan una alta resistencia y durabilidad del producto.

Caja y tapa: Acero Galvanizado blanco.

Placa frontal: Acero Niquelado.

Pestillo de Seguridad: Aleación de Zinc (Zamak).

Cuerpo: Latón.

Pernos y resortes: Bronce.

CERRADURA MUEBLE NIQUELADA

CÓDIGO	REFERENCIA	EMPAQUE
350600001	12640063	Paquete 24 / Caja 1

Cerradura para Mueble con acabado Niquelado CISA®, ideal para ser usada en la superficie de muebles o gavetas o de metal o de madera. Incluye 2 llaves y roseta.

Características:

-Cerradura fabricada en bronce.

-Sistema confiable para la seguridad del mueble.

-Posibilidad de amaestramiento o igualamiento.

-Versátil: posee pin de rotación que permite ajustar la cerradura al sentido de apertura del mueble.

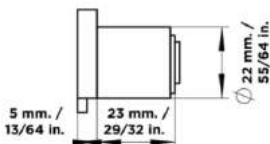
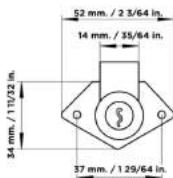

CERRADURA MUEBLE AMARILLA

CÓDIGO	REFERENCIA	DESCRIPCIÓN	EMPAQUE
350600004	12640061	23 AM S/P Amarillo	Paquete 24 / Caja 1

Cerradura para Mueble CISA®, ideal para ser usada en la superficie de muebles o gavetas de metal o madera. Incluye 2 llaves y roseta.

Características:

-Elaborada en Zamak.

-Acabado zincado.

-Fácil Instalación.

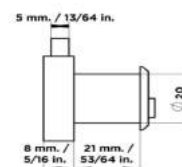
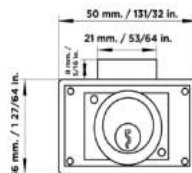

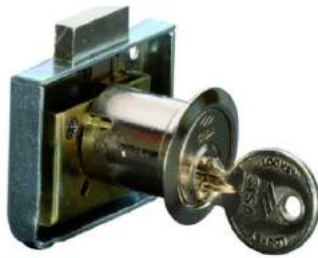

CERRADURA MUEBLE NIQUELADA

CÓDIGO	REFERENCIA	EMPAQUE
35060002	12640061	Paquete 24 / Caja 1

Cerradura para Mueble CISA®, ideal para ser usada en la superficie de muebles o gavetas de metal o madera. Incluye 2 llaves y roseta.

Características:

- Elaborada en Zamak.
- Acabado zincado.
- Fácil Instalación.

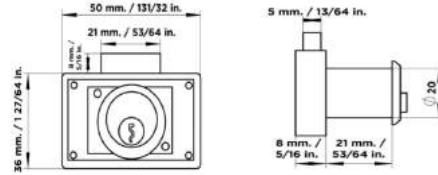

CERRADURA MUEBLE

CÓDIGO	REFERENCIA	MODELO	EMPAQUE
350600017	303602	Cromo Brillante	Caja 144-12 / Caja 1
350600018	303603	Latón Brillante	Caja 144-12 / Caja 1

Cerradura para Mueble MAXTOOL®, ideal para ser usada en la superficie de muebles o gavetas o de metal o de madera. Incluye 2 llaves.

Características:

- Cilindro sistema de teclas.



350600017



350600018

CERRADURA PARA VITRINA

CÓDIGO	REFERENCIA	DESCRIPCIÓN
350600012	303601	Cerradura en cromo Caja 96-12 / Caja 1

Cerradura para vitrina MAXTOOL®, ideal para la protección y el resguardo. Incluye 2 llaves y roseta.

Características:

- Aleación metálica.



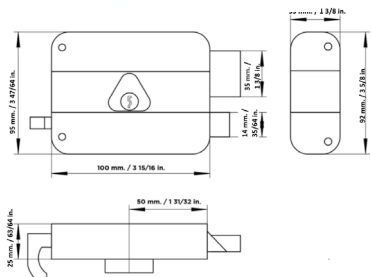

CERRADURA CONSTRUCTOR

CODIGO	REFERENCIA	DESCRIPCION	EMPAQUE
350600014	12640008	Cilindro Suelto Derecha	Paquete 12 / Caja 1

Cerradura Constructor CISA®, ideal para ser usada en puertas o rejas batientes de metal o madera. Incluye 2 llaves de Perfil Universal, pestillo de seguridad, hembra y componentes de fijación.

Características:

- Hecha con materiales de alta calidad, los cuales garantizan una alta resistencia y una gran durabilidad del producto.
- Tiene 2 puntos de cierre conformados por el pestillo tirador y el cerrojo de seguridad.
- Puede ser fijada con tornillos o soldadura.
- Cuenta con un cilindro suelto, el cual permite una mejor adaptación a la cerradura.
- Vueltas de cerrojo: 3.



CERRADURA 3x3

CÓDIGO	REFERENCIA	DESCRIPCIÓN	EMPAQUE
350600015	12640012	Cilindro Suelto Derecha	Paquete 12 / Caja 1

Cerradura 3X3 CISA®, ideal para ser usada en puertas o rejas batientes de metal o madera. Incluye 3 llaves de Perfil Universal, pestillo de seguridad, hembra y componentes de fijación.

Características:

- Hecha con materiales de alta calidad, los cuales garantizan una alta resistencia y una gran durabilidad del producto.
- Tiene 4 puntos de cierre conformados por el pestillo tirador y el cerrojo de seguridad de 3 barras con 3 pases.
- Puede ser fijada con tornillos o soldadura.
- Cuenta con un cilindro suelto, el cual permite una mejor adaptación a la cerradura.
- Vueltas de cerrojo: 3.

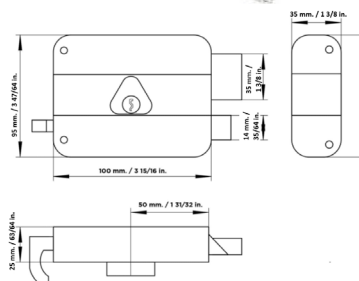

CERRADURA DE SOBREPONER 5000

CÓDIGO	REFERENCIA	DESCRIPCION	EMPAQUE
350600007	12640276	Derecha dorada	Paquete 12 / Caja 1

Cerradura de Sobreponer 5000 Dorada CISA®, ideal para ser usada en puertas o rejas batientes de metal o madera. Incluye 3 llaves de Perfil Universal, pestillo de seguridad, hembra y componentes de fijación.

Características:

- Instalación fácil y versátil.
- Materiales de calidad que garantizan alta resistencia.
- Soldable directamente, no requiere una placa.
- Vueltas de cerrojo: 3.

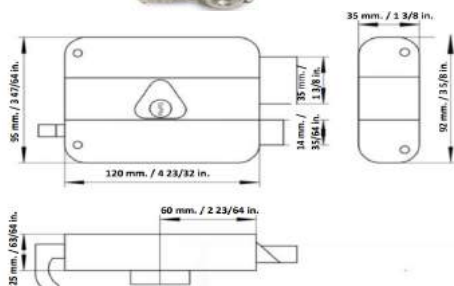



CERRADURA JIMMY PROOF

CÓDIGO	REFERENCIA	DESCRIPCIÓN	EMPAQUE
35060009	12640004	Modelo 1 Cilindro Suelto / Pomo Móvil	Paquete 6 / Caja 1
350600013	12640002	Modelo Cilindro Fijo / Pomo Móvil	Paquete 6 / Caja 1
350600008	12640310	Modelo 1 C/P (Suelto)	Caja 6 / Blíster 1
350600010	12640312	Modelo 2 C/P (Suelto)	Caja 6 / Blíster 1
350600011	12640003	Modelo 2 Cilindro Suelto / Pomo Fijo	Paquete 6 / Caja 1

Cerradura Jimmy Proof CISA®, ideal para ser usada en puertas o rejas batientes y corredizas de metal o madera. También es conocida como diente de perro. Incluye 3 llaves de Perfil Universal, cilindro, hembra, y componentes de fijación.

Características:

- Instalación fácil y versátil Puede fijarse con tornillos o soldadura.
- Es reversible, la cerradura funciona para puertas derechas e izquierdas.
- Incorpora en su diseño un pomo bloqueador que al accionarse mantiene la apertura de las barras de seguridad.
- Posee un cierre de seguridad de barras verticales antipalanca.
- Vueltas de cerrojo: 2.

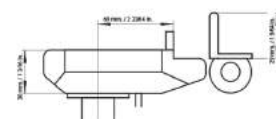
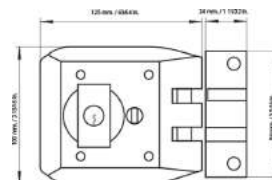

CERRADURA PUERTAS ENROLLABLES

CÓDIGO	REFERENCIA	DESCRIPCIÓN	EMPAQUE
350500031	12640019	Santa María DERECHA	Caja 20 / Caja 1
350500032	12640018	Santa María IZQUIERDA	Caja 20 / Caja 1
350500027	12640017	Santa María CENTRAL	Caja 20 / Caja 1

Cerradura para Puertas Enrollables CISA®, incluye 3 llaves de Perfil Universal.

Características:

- Materiales de alta calidad que garantizan máxima resistencia y durabilidad.
- Fácil instalación.
- Es adaptable.
- Permite cerrar la Puerta Enrollable desde afuera o adentro.
- Vueltas de cerrojo: 2.
- El cerrojo de seguridad tipo monobloque se retrae por el accionamiento de la llave.

Placa y barras: Acero Niquelado. Cilindro: Latón.

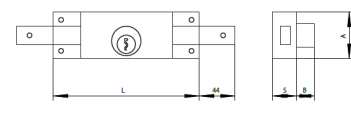
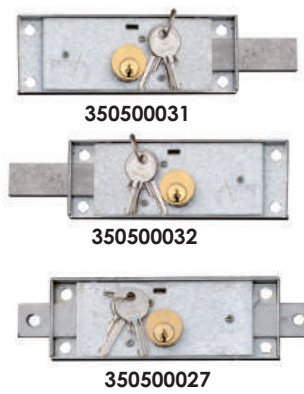

Código	Versión	S (mm)	A (mm)	B (mm)	L (mm)	Peso (Kg)	Vueltas de
	Version					Weight (Kg)	Cerrojo
12640019	Derecho-Right	15	55	6	156	0,16	2
12640018	Izquierdo-Right	15	55	6	156	0,60	2
12640017	Central-Central	15	55	6	156	0,55	2

CERRADURA EMBUTIR 4X3

CÓDIGO	REFERENCIA	DESCRIPCIÓN	EMPAQUE
350500036	91002497	60 mm.	Caja
350350013	91002464	70 mm.	Caja

Cerradura de Embutir VISALOCK®, ideal para ser usada en puertas o rejas batientes de metal o madera.

Características:

- Cerradura de seguridad con 4 puntos de cierre y cerrojo de acero.
- Cuerpo Acero Inoxidable 304.
- Garantiza máxima durabilidad.
- Posee 5 láminas antitorsión a lo largo del cuerpo que impiden que el cilindro sea violentado por palanca.
- Vueltas de cerrojo: 3.
- Incluye Cilindro Perfil Doble C 70 MM, 5 llaves con tarjeta de identidad para el copiado de la llave.

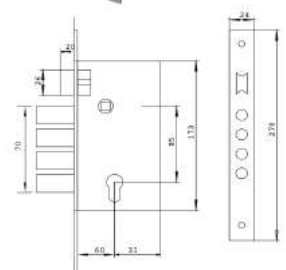

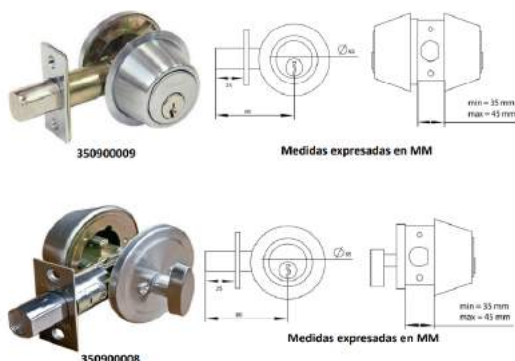

CERROJO

CÓDIGO	REFERENCIA	DESCRIPCIÓN	EMPAQUE
35090009	91002625	Llave / Llave	Caja 30 / Caja 1
35090008	91002624	Tipo Mariposa	Caja 30 / Caja 1

Cerrojos VISALOCK®, ideales para ser instaladas en puertas batientes de madera. Incluyen 3 llaves, pestillo de seguridad, herradura y componentes de fijación.

Características:

- Espesor de puerta mínima 35 MM y máxima 45 MM.
- Backset 60 MM hasta 70 MM.
- Reversible: puede ser instalado en puertas tanto derechas como izquierdas.
- Tiene un punto de cierre conformado por un pestillo de seguridad niquelado de un pase.
- En ambas caras de las rosetas se incluye cilindros con perfil de llave universal.

CILINDRO EUROPERFIL ASTRAL

CÓDIGO	REFERENCIA	DESCRIPCIÓN	EMPAQUE
350350003	12640106	60 mm.	Paquete 6 / Caja 1

Cilindro Europerfil Astral CISA®, ideales para ser instaladas en cerraduras de embutir con sede europerfil, de puertas o rejas batientes de metal o madera. Incluyen 5 llaves de Perfil Astral.

Características:

- Posee un ingenio desplazado que impide que el cilindro sea extraído de la cerradura.
- Su diseño y componentes internos proveen de máxima protección contra la ganzúa.
- Alta precisión con una amplia gama de cifrado, lo que se traduce en mayor seguridad.
- Posee cinco láminas antitorción a lo largo del cuerpo que impiden que el cilindro sea violentado por palanca.
- Vueltas de cerrojo: 2.

-Material: Bronce, Latón, Acero Sinterizado y Latón Niquelado.



Código de producto:	A (mm)	B (mm)	L (mm)	Peso (Kg) Weight (kg)
350350003	30	30	60	0,272

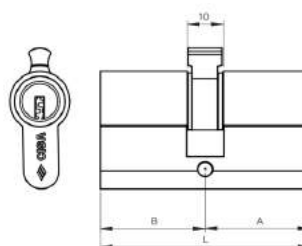

CILINDRO OVAL

CÓDIGO	REFERENCIA	DESCRIPCIÓN	EMPAQUE
350350002	12640119	56 mm. Doble	Caja 50 / Bolsa 1
350350007	12640118	38 mm. Medio	Caja 25 / Bolsa 1

Cilindro Oval Doble Niquelado CISA®, ideal para ser instalado en cerraduras de embutir, con sede tipo oval, que se instalen en puertas o rejas. Incluye 3 llaves de Perfil Universal.

Características:

- Su diseño y componentes internos proveen de máxima protección contra la ganzúa.
- Alta precisión con una amplia gama de cifrado, lo que se traduce en mayor seguridad.
- Materiales de alto desempeño y con resistencia al roce que garantizan máxima durabilidad del cilindro.

Cuerpo, cilindro y contrapernos: Latón.

Pernos y resortes: Bronce.

Ingenio: Acero Sinterizado.

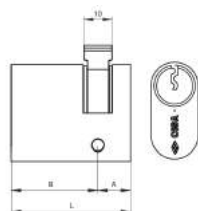

Código de producto: Product code	A (mm)	B (mm)	L (mm)	Peso (Kg) Weight (kg)
350350002	28	28	56	0,15
350350007	8	30	38	0,11



MODELO	A (mm)	B (mm)	L (mm)	Peso (Kg) Weight (kg)
60	30	30	60	0,22
70	35	35	70	0,289
80	40	40	80	0,30

CILINDRO EUROPERFIL

CÓDIGO	REFERENCIA	DESCRIPCIÓN	EMPAQUE
350350008	12640100	60mm.	Caja 50 / Bolsa 1
350350001	12640354	60 mm.	Caja 50 / Bolsa 1
350350010	12640107	70 mm.	Caja 50 / Bolsa 1
350350011	12640108	80 mm.	Caja 50 / Bolsa 1

Cilindro Europerfil CISA®, ideales para ser instalado en cerraduras de embutir con sede europerfil, de puertas o rejas batientes de metal o madera. Incluye 3 llaves de Perfil Universal.

- Características:**
- Posee un ingenio desplazado que impide que el cilindro sea extraído de la cerradura.
 - Su diseño y componentes internos proveen de máxima protección contra la ganzúa.
 - Alta precisión con una amplia gama de cifrado, lo que se traduce en mayor seguridad.
- Cuerpo, cilindrito y contrapernos:** Latón.
Pernos y resortes: Bronce.
Ingenio: Acero Sinterizado.



CILINDRO PERFIL DOBLE C 70 MM

CÓDIGO	REFERENCIA	DESCRIPCIÓN	EMPAQUE
350350013	91002464	70 mm	Bolsa

Cilindro Perfil Doble C 70 MM VISALOCK®, ideal para ser instalado en cerraduras de embutir con sede europerfil, de puertas o rejas batientes de metal o madera. Incluye 5 llaves con tarjeta de identidad para el copiado de la llave.

- Características:**
- Láminas antitorsión de acero.
 - Diez pernos y contrapernos de bronce resistente a la ganzúa.
 - Perno de acero especial antitaladro.
 - Resortes de acero inoxidable.
 - Ingenio desplazado que evita su extracción.

Modelo:	A (mm)	B (mm)	L (mm)	Ancho
70 mm	35	35	70	10

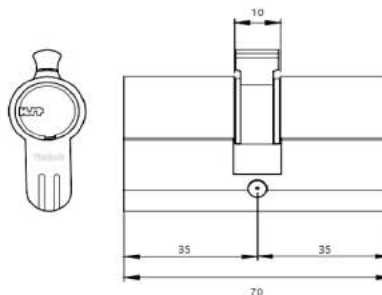

CILINDRO SUELTO UNIVERSAL 60 MM

CÓDIGO	REFERENCIA	EMPAQUE
350350012	12640120	Caja 100 / Bolsa 1

Cilindro Suelto Universal CISA®, ideal para ser usada en cerraduras de sobreponer, maleteros y puertas de automóviles, contenedores, muebles, etc. Incluye 3 llaves de Perfil Universal, componentes defijación y roseta.

- Características:**
- El cilindro suelto tiene una lengüeta pre cortada que le permite adaptarse a los diferentes espesores de las puertas.
 - Su diseño y componentes internos proveen de máxima protección contra la ganzúa.
 - Alta precisión con una amplia gama de cifrado, lo que se traduce en mayor seguridad.
- Cuerpo:** Zamack Cromado.
Cilindritos y Cortapernos: Latón.

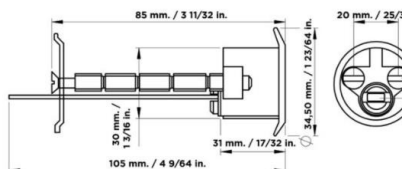

**MANILLA EXTERIOR VL07S**

CÓDIGO	REFERENCIA	DESCRIPCIÓN	EMPAQUE
350900011	91001647	Fijo / Móvil	Caja 20 / Caja 1

Manilla Exterior VL07S VISALOCK®, ideal para ser instalada con el Manillon Antipánico Serie VL150/VL170. Incluye 3 llaves de perfil especial, roseta y componentes de fijación.

Características:
 -Cuerpo de Zinc.
 -Cilindro Europerfil.
 -Fácil instalación.



Medidas expresadas en MM

MANILLA 3546 EUROPERFIL

CÓDIGO	REFERENCIA	EMPAQUE
350700016	91002274	Blíster Bolsa 1

Manilla 3546 VISALOCK®, ideal para ser instalada en para ser instaladas en puertas de metal o madera que incluyan una cerradura embutir con pestillo tirador. Incluye componentes de fijación. Europerfil.

Características:
 -Resistente a la corrosión.
 -El juego de manillas está compuesto por una manilla fija externa y una manilla móvil interna que solo permite la apertura sin llave de la puerta desde adentro.
 -Para uso en cerraduras de embutir de 35 MM en adelante.
 -Cuerpo de Acero Inoxidable 3546.

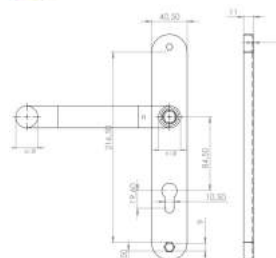

Medidas expresadas en MM

**MANILLA TRIANGULAR ALUMINIO 3483**

CÓDIGO	REFERENCIA	DESCRIPCIÓN	EMPAQUE
350700003	91002271	Fijo / Móvil	Caja 40 / Blíster Bolsa 1
350700004	91002640	Móvil / Móvil	Caja 40 / Blíster Bolsa 1

Manillas Triangular de Aluminio 3483 VISALOCK®, ideales para ser instaladas en puertas batientes que utilicen cilindros europerfil. Incluye componentes de fijación.

Características:
 -Dimensión y diseño de estándar italiano.
 -Manilla estética y resistente a la corrosión.
 -Cuerpo de Aluminio 3483.



350700003



350700004

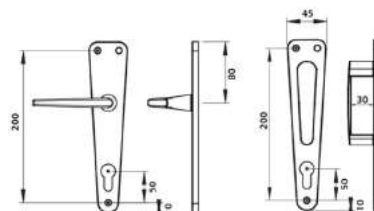

Medidas expresadas en MM

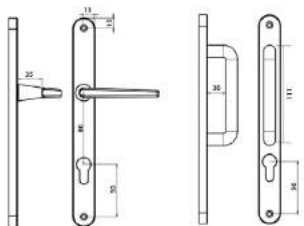

Medidas expresadas en MM

MANILLA PLACA RECTA ACERO 3483

CÓDIGO	REFERENCIA	DESCRIPCIÓN	EMPAQUE
350700012	91002520	Fijo/ Móvil	Caja 40 / Blíster Bolsa 1

Manilla Placa Recta de Acero 3483 VISALOCK®, ideal para ser instalada en puertas batientes que utilicen cilindros europerfil. Incluye componentes de fijación. Europerfil.

Características:

- Resistente a la corrosión.
- El juego de manillas está compuesto por una manilla fija externa y una manilla móvil interna que solo permite la apertura sin llave de la puerta desde adentro.
- Cuerpo de Acero 3483.



MANILLA DE PLACA RECTA ALUMINIO 3482 F/M

CÓDIGO	REFERENCIA	DESCRIPCIÓN	EMPAQUE
350700014	91001784	Fijo / Móvil	Caja 40 / Blíster Bolsa 1

Manillas Placa Recta Aluminio 3482 VISALOCK®, para ser instaladas en puertas de metal o madera que incluyan una cerradura embutir con pestillo tirador.

Características:

- Dimensión y diseño de estándar italiano.
- Manilla estética y resistente a la corrosión.
- Cuerpo de Aluminio 3482.

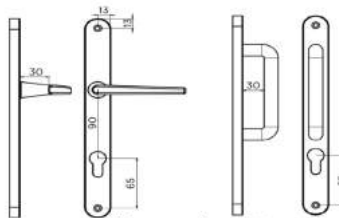

Medidas expresadas en MM



MANILLA DE PLACA RECTA ALUMINIO 3482 M/M

CÓDIGO	REFERENCIA	DESCRIPCIÓN	EMPAQUE
350700013	91002316	Móvil / Móvil	Caja 40 / Blíster Bolsa 1

Manillas Placa Recta Aluminio 3482 VISALOCK®, para ser instaladas en puertas de metal o madera que incluyan una cerradura embutir con pestillo tirador.

Características:

- Dimensión y diseño de estándar italiano.
- Manilla estética y resistente a la corrosión.
- Cuerpo de Aluminio 3482.

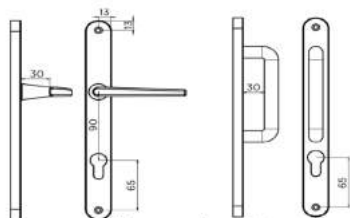

Medidas expresadas en MM



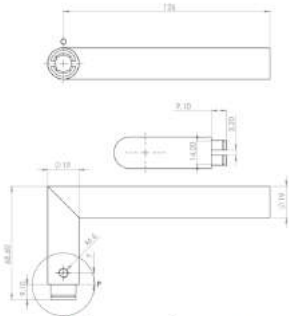

Medidas expresadas en MM

MANILLA 4144 INOXIDABLE

CÓDIGO	REFERENCIA	DESCRIPCIÓN	EMPAQUE
350700011	91001532	móvil / móvil	Caja 20 / Blíster 1

Manilla 4144 Inoxidable VISALOCK®, ideal para ser colocadas en puertas de metal o madera que incluyan una cerradura de embutir con pestillo tirador. Incluye rosetas de manilla y cilindro, y componentes de fijación.

Características:

- El juego de manillas está compuesto por dos palancas móviles (la externa e interna), para que la puerta pueda ser abierta por ambos lados.
- Para Cerraduras de Embutir de 25, 35, 45 y 60 MM.
- Cuerpo de Acero Inoxidable 4144.



MANILLA 2551 INOXIDABLE

CÓDIGO	REFERENCIA	DESCRIPCIÓN	EMPAQUE
350700006	12640249	móvil / móvil	Caja 20 / Blíster 1

Manilla 2551 Inoxidable VISALOCK®, ideal para ser colocadas en puertas de metal o madera que incluyan una cerradura de embutir con pestillo tirador. Incluye rosetas de manilla y cilindro, y componentes de fijación.

Características:

- El juego de manillas está compuesto por dos palancas móviles (la externa e interna), para que la puerta pueda ser abierta por ambos lados.
- Para Cerraduras de Embutir de 25, 35, 45 y 60 MM.
- Cuerpo de Acero Inoxidable 2551.

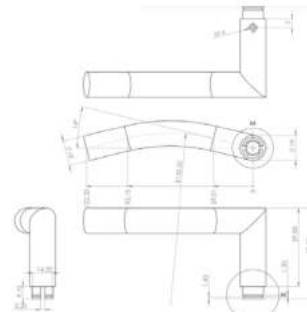

Medidas expresadas en MM



MANILLA 2552 INOXIDABLE

CÓDIGO	REFERENCIA	DESCRIPCIÓN	EMPAQUE
350700007	12640250	Móvil / Móvil	Caja 20 / Blíster 1

Manilla 2552 Inoxidable VISALOCK®, ideal para ser colocadas en puertas de metal o madera que incluyan una cerradura de embutir con pestillo tirador. Incluye rosetas de manilla y cilindro, y componentes de fijación.

Características:

- El juego de manillas está compuesto por dos palancas móviles (la externa e interna), para que la puerta pueda ser abierta por ambos lados.
- Para Cerraduras de Embutir de 25, 35, 45 y 60 MM.
- Cuerpo de Acero Inoxidable 2552.

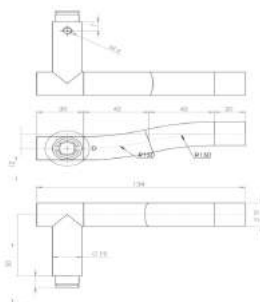

Medidas expresadas en MM



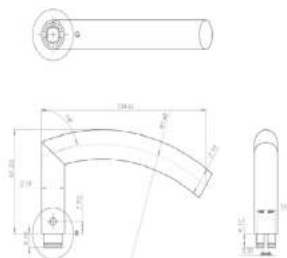

Medidas expresadas en MM

MANILLA 2554 INOXIDABLE

CÓDIGO	REFERENCIA	DESCRIPCIÓN	EMPAQUE
350700008	225542200	móvil / móvil	Caja 20 / Blíster 1

Manilla 2554 Inoxidable VISALOCK®, ideal para ser colocadas en puertas de metal o madera que incluyan una cerradura de embutir con pestillo tirador. Incluye rosetas de manilla y cilindro, y componentes de fijación.

Características:

- El juego de manillas está compuesto por dos palancas móviles (la externa e interna), para que la puerta pueda ser abierta por ambos lados.
- Para Cerraduras de Embutir de 25, 35, 45 y 60 MM.
- Cuerpo de Acero Inoxidable 2554.



MANILLA RECTA 626

CÓDIGO	REFERENCIA	DESCRIPCIÓN	EMPAQUE
350700009	12640225	Baño	Caja 6 / Blíster 1
350700010	12640234	Dormitorio	Caja 6 / Caja 1

Manilla Recta 626 VISALOCK®, ideal para ser colocadas en puertas de madera de 25 a 35mm de espesor.

Características:

- Ambidiestro: pestillo reversible.
- Mecanismo cilíndrico.
- Backset 60 mm.
- 350700009: En caso de emergencia, la cerradura de manilla puede abrirse desde el exterior. Incluye Llavín de emergencia y componentes de fijación.
- 350700010: Incluye 3 llaves de Perfil Universal y componentes de fijación.

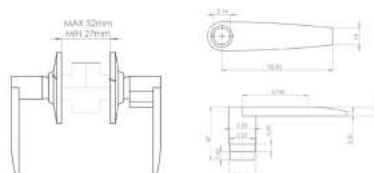

Medidas expresadas en MM



MANILLA INOX 3481 EUROPERFIL

CÓDIGO	REFERENCIA	DESCRIPCIÓN	EMPAQUE
350700015	91002556	Fijo / Móvil	Caja 20 / Bolsa Blíster 1

Manilla Inox Placa Recta 3481 VISALOCK®, ideal para ser instalada en para ser instaladas en puertas de metal o madera que incluyan una cerradura embutir con pestillo tirador. Incluye componentes de fijación. Europerfil.

Características:

- Resistente a la corrosión.
- El juego de manillas está compuesto por una manilla fija externa y una manilla móvil interna que solo permite la apertura sin llave de la puerta desde adentro.
- Para uso en cerraduras de embutir de 35 MM en adelante.
- Cuerpo de Acero Inoxidable 3481.

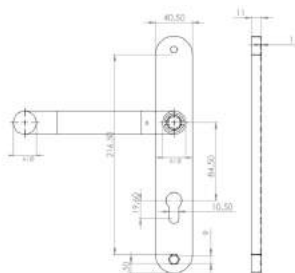

Medidas expresadas en MM





35080001



35080003



POMO BAÑO/ DORMITORIO 626

CÓDIGO	REFERENCIA	DESCRIPCIÓN	EMPAQUE
--------	------------	-------------	---------

350800001	12640216	Pomo Baño	Caja 30 / Caja 1
350800003	12640219	Pomo Dormitorio + llaves	Caja 30 / Caja 1

Pomo Baño / Dormitorio 626 VISALOCK®, ideal para ser colocados en puertas batientes de madera y se usa con cerradura de embutir.

Características:

-Tiene un punto de cierre conformado por un pestillo de seguridad, que evita que la puerta sea violentada con una placa.

-Cuerpo de Acero Inoxidable y Cilindro de Bronce.

-**350800001:** Incluye componentes de fijación y llavín de emergencia.

-**350800003:** Incluye componentes de fijación y 3 llaves.

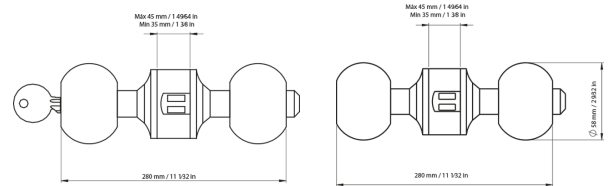

JUEGO DE POMO

CÓDIGO	REFERENCIA	DESCRIPCIÓN	EMPAQUE
--------	------------	-------------	---------

350800002	12640223	Fijo / Móvil	Caja 10 / Caja 1
-----------	----------	--------------	------------------

Juego de Pomo 626 VISALOCK®, ideal para ser colocados en puertas batientes de madera y se usa con cerradura de embutir. Incluye llavín de emergencia y componentes de instalación.

Características:

-Resistente a la corrosión.

-Pomos exterior e interior lisos.

-El juego de pomos esta compuesto por uno fijo externo y uno móvil interno que solo permite la apertura de la puerta desde adentro.

-Cuerpo de Acero. Placa y pestillo de Latón Niquelado.

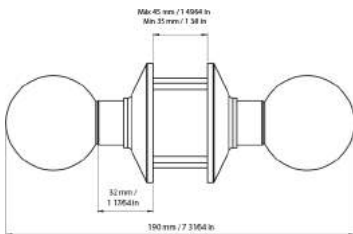

HEMBRILLA ELÉCTRICA 12V PLACA CORTA

CÓDIGO	REFERENCIA	DESCRIPCIÓN	EMPAQUE
--------	------------	-------------	---------

320600001	91002282	12V Placa corta	Caja 50 / Caja 1
-----------	----------	-----------------	------------------

Hembrilla Eléctrica 12V CISA®, ideal para ser colocada en marcos de puertas con una conexión eléctrica de 12V DC. Requiere de un transformador de corriente.

Características:

-Mantiene cerrada la puerta y permite la apertura al conectar con 12V DC.

-Adaptable a puertas derechas e izquierdas.

-Ideal para cualquier tipo de cerradura con pestillo tirador no eléctrica.

-Material de Acero Templado con acabado zincado blanco.



CISA®
Primera en Seguridad

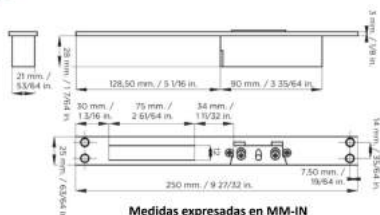

HEMBRILLA ELÉCTRICA 12V PLACA LARGA

CÓDIGO	REFERENCIA	DESCRIPCIÓN	EMPAQUE
--------	------------	-------------	---------

32060002	91002259	12V Placa Larga	Caja 50 / Caja 1
----------	----------	-----------------	------------------

Hembrilla Eléctrica 12V CISA®, ideal para ser colocada en marcos de puertas con una conexión eléctrica de 12V DC. Requiere de un transformador de corriente.

Características:

- Mantiene cerrada la puerta y permite la apertura al conectar con 12V DC.
- Adaptable a puertas derechas e izquierdas.
- Ideal para cualquier tipo de cerradura con pestillo tirador no eléctrica.
- Material de Acero Templado con acabado zincado blanco.



CIERRA PUERTAS AÉREO

CÓDIGO	REFERENCIA	CAPACIDAD	EMPAQUE
--------	------------	-----------	---------

350900004	12640258	60 Kg	Caja 1
350900003	12640259	75 Kg	Caja 1
350900012	91002551	100-150 KG	Caja 1

Cierra Puerta Aéreo VISALOCK®, ideal para ser instalado en puertas de metal o madera con alto tráfico.

Características:

- Sirve para puertas derechas e izquierdas.
- Para evitar daños por cierres forzados, el cierrapuerta contiene válvulas intermasque controlan el movimiento y el impacto final.
- Más de 500.000 ciclos de durabilidad garantizada.
- Cuerpo de Aluminio y Brazo de Acero.

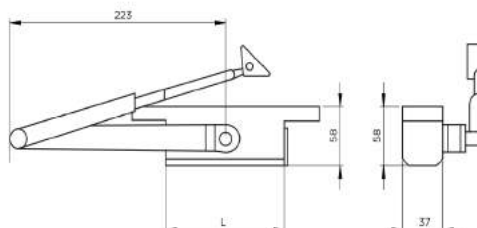

CIERRA PUERTA PISO 602

CÓDIGO	REFERENCIA	EMPAQUE
--------	------------	---------

350900001	360231600	Caja 1
-----------	-----------	--------

Cierra Puerta Piso 602 VISALOCK®, ideal para ser instalado en puertas de metal o de vidrio con alto tráfico o de emergencia.

Características:

- Controla puertas de hasta 100 kg.
- Puede utilizarse en puertas que abran en ambos sentidos.
- Funciona desde el piso soportando la puerta con una manivela. Controla la velocidad, potencia y golpe final de cierre en las puertas.
- Caja de Acero Fundido. Eje de Acero Endurecido. Resortes de Acero de alta resistencia. Acabado Niquelado.

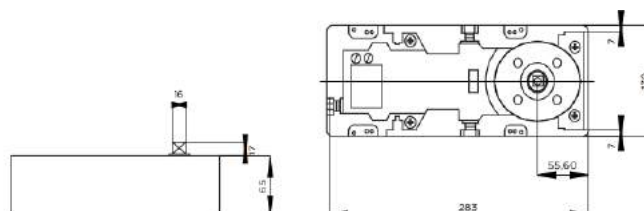

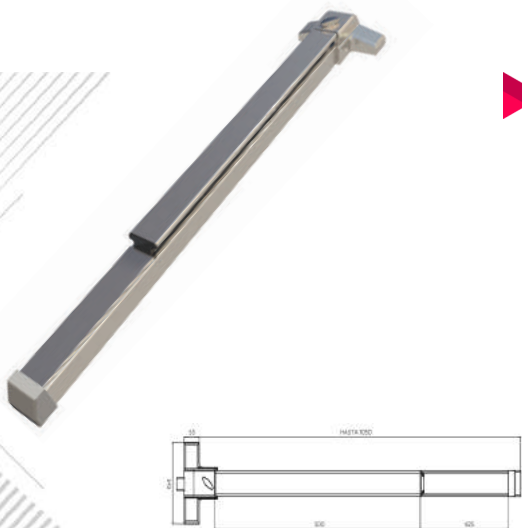

MANILLÓN ANTIPÁNICO DE BARRA

CÓDIGO	REFERENCIA	DESCRIPCIÓN	EMPAQUE
350900002	91001553	Barra K1510P	Caja 1
350900011	91002883	Fijo / Móvil	Blister 1

Manillón Antipánico Barra K1510P VISALOCK®, ideal para ser colocado en salidas de emergencia y/o salones de banquetes. Incluye hembra y componentes de instalación

Características:

- Puede utilizarse en puertas derechas e izquierdas.
- Puede ser conectado a una manilla o a un cilindro suelto para dar acceso desde el exterior.
- Permite una salida rápida en situaciones de emergencia.
- Disponibile en una longitud estándar de 1045 MM que puede adaptarse al tamaño de la puerta.
- Los materiales que lo componen garantizan alta resistencia y durabilidad.
- Supera test de fuego de 90 minutos.
- El cerrojo se libera al presionar la barra por el lado interno. Por el lado externo funciona con manilla o llave.
- Cuerpo de Acero y Cerrojo de Aluminio Cromado.

MANILLÓN ANTIPÁNICO DE BARRA

CÓDIGO	REFERENCIA	DESCRIPCIÓN	EMPAQUE
350900010	91002197	Horizontal VL171	Caja 1
350900011	91002883	Fijo / Móvil	Blister 1

Manillón Antipánico Horizontal VL171 VISALOCK®, ideal para ser colocado en salidas de emergencia y/o salones de banquetes. Incluye hembra y componentes de instalación.

Características:

- Puede utilizarse en puertas derechas e izquierdas.
- Puede ser conectado a una manilla o a un cilindro suelto para dar acceso desde el exterior.
- Permite una salida rápida en situaciones de emergencia.
- Los materiales que lo componen garantizan alta resistencia y durabilidad.
- Supera test de fuego de 90 minutos, según la **norma UL 10C**.
- Dispositivo de salida de emergencia **ANSI/BHMA Grado 1**.
- El cerrojo se libera al presionar la barra por el lado interno. Por el lado externo funciona con manilla o llave.
- Cuerpo de Acero y Cerrojo de Aluminio Cromado.



CERRADURA FACELOCK

CÓDIGO	REFERENCIA	DESCRIPCIÓN	EMPAQUE
350500030	91001654	Facial - Código PIN Tarjeta RF	Caja 1

Cerradura Facelock VISALOCK®, ideal para uso en puertas de madera, metal o blindada. Con medidas entre 40 y 60 MM de espesor.

Características:

- Reconocimiento facial.
- Tarjeta Inteligente de Proximidad (RF).
- Código de Auténtifica.
- Puedo configurarse para uso individual o combinado.
- Interfaz amigable.
- Pantalla de Alta Resolución.
- Tecnología con Alta Seguridad: Cerradura de Embutir con 5 puntos de cierre, elaborada en acero Inox. 304.
- Barras de cierre vertical.
- Cerrojo de cierre nocturno. La cerradura se entrega dotada de 4 tarjetas de proximidad y 2 llaves mecánicas.





CERRADURA HAMMERLOCK

CÓDIGO	REFERENCIA	DESCRIPCIÓN	EMPAQUE
350500029	91001651	Huella - Código PIN	Caja Tarjeta RF

Cerradura Hammerlock VISALOCK®, con alta velocidad de reconocimiento de la huella digital. Bajo consumo de energía y estabilidad del sistema.

- Características:**
- Control de acceso a través de Huella dactilar, Tarjeta Inteligente de Proximidad (RF) y Código de Autenticación.
 - Pestillo en acero inoxidable el cual le garantiza su dureza, resistencia al impacto y la corrosión.
 - Baterías y supridor de energía externo: 8 baterías de 1.5V AA alcalinas con garantía de diez mil ciclos cuando el voltaje este bajo, favor conecte al terminal externo una batería de 9V para el funcionamiento.
 - Material: Acero Inoxidable 304. Aleación de Aluminio y Magnesio.



CERRADURA MÓDENA VLC01

CÓDIGO	REFERENCIA	DESCRIPCIÓN	EMPAQUE
350600016	91002883	Módena VLC01	Caja

Cerradura Módena VLC01 VISALOCK®, ideal para ser colocado en puertas de metal o madera, de uso empresarial, residencial, institucional y turístico.

- Características:**
- Niveles de seguridad: (4) Bluetooth, Pin, Tarjeta.
 - Capacidad de usuarios: Determinado por APP, más 10 por tipo: Permanente, Temporal, Un uso y Cíclico.
 - Protección ante la corrosión: Empacaduras tapa frontal y posterior.
 - Llave mecánica de respaldo: Puerto USB micro B.
 - Cerradura de embutir: Cerrojo.
 - Tipo de instalación: Interiores y exteriores:
 - Material de Aluminio y Plástico.



CERRADURA ELECTRÓNICA MÓDENA

CÓDIGO	REFERENCIA	DESCRIPCIÓN	EMPAQUE
350500037	91002748	MÓDENA VL01	Caja

Cerradura Módena VL01 VISALOCK®, ideal para ser colocado en puertas de metal o madera, de uso empresarial, residencial, institucional y turístico.

- Características :**
- Modos de bloqueo: App, Pin, Huella, Tarjeta (RF) y WiFi.
 - Nombre de la aplicación: TTlock APP.
 - Cerradura de embutir: 85 x 60 MM.
 - Color: Plata.
 - Temperatura de trabajo: 20°C a 60°C.
 - Espesor de puertas: 35-55 mm.
 - Puertas de respaldo: Puerto USB micro tipo B.
 - Tipo de uso: Oficinas, habitaciones, escuelas, apartamentos o residencias.
 - Materiales compatibles: Puertas de madera y metal.
 - Protección corrosión: Empacaduras para tapa frontal y posterior.
 - Corriente de trabajo: <200mA.
 - Material: Acero inoxidable.



**BISAGRA CANGREJO 110° (set 2 pzs)**

CÓDIGO	DESCRIPCIÓN	REFERENCIA	EMPAQUE
351100001	Cobertura completa	106502	Caja 50 / Bolsa 2 Piezas
351100002	Cobertura media	106504	Caja 50 / Bolsa 2 Piezas
351100003	Cobertura interna	106506	Caja 50 / Bolsa 2 Piezas

Bisagra tipo cangrejo de excelente calidad, fabricadas en acero.

Características:

- Oculta para gabinete.
- Juego de 2 piezas.
- Cierre automático.

CÓDIGO **CÓDIGO DE BARRA**

351100001	7506198168025
351100002	7506198168049
351100003	7506198168063

**CORREDERA TELÉSCÓPICA**

CÓDIGO	DESCRIPCIÓN	REFERENCIA	EMPAQUE
351400001	12" (30 cm)	305711	Caja 15 / Bolsa 1
351400002	14" (35 cm)	305712	Caja 15 / Bolsa 1
351400003	16" (40 cm)	305713	Caja 15 / Bolsa 1
351400004	18" (45 cm)	305714	Caja 15 / Bolsa 1
351400005	20" (50 cm)	305715	Caja 15 / Bolsa 1
351400006	22" (55 cm)	305716	Caja 15 / Bolsa 1
351400007	24" (60 cm)	305717	Caja 15 / Bolsa 1

Corredera telescópica de excelente calidad, fabricada en acero.

Características:

- Fácil y rápido deslizamiento de cajones.

CÓDIGO **CÓDIGO DE BARRA**

351400001	7506198109684
351400002	7506198102691
351400003	7506198102707
351400004	7506198102714
351400005	7506198102721
351400006	7506198102738
351400007	7506198102745

**BISAGRA CUADRADA CROMO CABEZA PLANA**

CÓDIGO	DESCRIPCIÓN	REFERENCIA	EMPAQUE
351100011	2" x 2"	106440	Caja 10 / 10 piezas por Caja
351100012	2 1/2" x 2 1/2"	106441	Caja 10 / 10 piezas por Caja
351100013	3" x 3"	106442	Caja 10 / 10 piezas por Caja
351100014	3 1/2" x 3 1/2"	106443	Caja 10 / 10 piezas por Caja
351100015	4" x 4"	106444	Caja 10 / 10 piezas por Caja

Bisagra cuadrada de excelente calidad, fabricada en acero.

Características:

- Incluye tornillos.
- Perno suelto con cabeza plana.

CÓDIGO **CÓDIGO DE BARRA**

351100011	7502239090713
351100012	7502239090720
351100013	7502239090737
351100014	7502239090744
351100015	7502239090751

**CORREDERAS DE CAJÓN**

CÓDIGO	DESCRIPCIÓN	REFERENCIA	EMPAQUE
351400008	30 cm	305701	Caja 25 / Bolsa 1
351400009	35 cm	305702	Caja 25 / Bolsa 1
351400010	40 cm	305703	Caja 25 / Bolsa 1
351400011	45 cm	305704	Caja 25 / Bolsa 1
351400012	50 cm	305705	Caja 25 / Bolsa 1

Correderas de cajón de excelente calidad, fabricada en acero al carbono.

Características:

- Pintadas con pintura electrostática.
- Fácil y rápido deslizamiento de cajones.

CÓDIGO **CÓDIGO DE BARRA**

351400008	7506198103284
351400009	7506198103298
351400010	7506198103309
351400011	7506198103316
351400012	7506198103323

**BISAGRA RECTÁNGULAR ACERO PULIDO**

CÓDIGO	DESCRIPCIÓN	REFERENCIA	EMPAQUE
351100004	1" x 15/16"	106418	Caja 10 / 10 piezas por Caja
351100005	1 1/2" x 1 3/16"	106419	Caja 10 / 10 piezas por Caja
351100006	2" x 1 1/2"	106420	Caja 10 / 10 piezas por Caja
351100007	2" 1/2" x 1 1/16"	106421	Caja 10 / 10 piezas por Caja
351100008	3" x 2"	106422	Caja 10 / 10 piezas por Caja
351100009	3 1/2" x 2 5/32"	106423	Caja 10 / 10 piezas por Caja
351100010	4 x 2 7/8"	106424	Caja 10 / 10 piezas por Caja

Bisagra rectangular de excelente calidad, fabricada en acero.

Características:

- No incluye tornillos.
- Perno remachado.

CÓDIGO **CÓDIGO DE BARRA**

351100004	7502239090492
351100005	7502239090508
351100006	7502239090515
351100007	7502239090522
351100008	7502239090539
351100009	7502239090546
351100010	7502239090553

**PORTACANDADO DE ACERO GALVANIZADO**

CÓDIGO	DESCRIPCIÓN	REFERENCIA	EMPAQUE
351500001	2 1/2"	106707	Caja 72-6 / Blister Bolsa
351500002	3 1/4"	106708	Caja 72-6 / Blister Bolsa

Portacandado de acero galvanizado con estructura de gran resistencia.

Características:

- Fabricados en acero al carbono.
- Acabado galvanizado.
- Incluye tornillos para instalación.

CÓDIGO **CÓDIGO DE BARRA**

351500001	7502239096593
351500002	7502239096609

**OJO DE ÁGUILA MIRILLA DE SEGURIDAD**

CÓDIGO	DESCRIPCIÓN	REFERENCIA	EMPAQUE
351300001	Latón brillante	113921	Caja 36-6 / Blister 1
351300002	Latón antiguo	113922	Caja 36-6 / Blister 1
351300003	Cromo mate	113923	Caja 36-6 / Blister 1

Ojo de águila mirilla de seguridad de excelente calidad, fabricado en latón.

Características:

- Para puertas con espesor de 1 3/8" a 2 3/16".

CÓDIGO **CÓDIGO DE BARRA**

351300001	7506198120795
351300002	7506198120801
351300003	7506198120818

